



**GS LIGHTING®**

"Sáng tạo để khác biệt"



**PRODUCT  
CATALOGUE**

**2025 - 2026**

**CÔNG TY CỔ PHẦN GS LIGHTING**

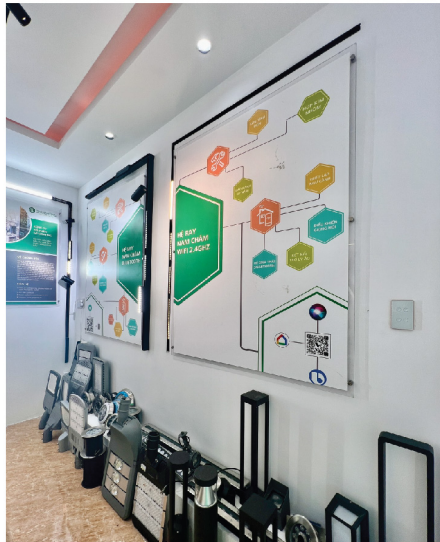



**GIẤY CHỨNG NHẬN  
CERTIFICATE**

Chúng nhân hệ thống quản lý chất lượng của  
This is to certify that Quality Management System of

**CÔNG TY TNHH SẢN XUẤT – THƯƠNG MẠI THIẾT BỊ VẬT LÝ KỸ THUẬT**  
PHYSICAL & TECHNICAL EQUIPMENT MANUFACTURING - TRADING EQUIPMENT

Địa chỉ Address

**P407, TT Ngã hàng NN&P1NT, ngõ 82, phố Phạm Ngọc Thạch, Phường Quang Trung, Quận  
Đống Đa, Thành phố Hà Nội, Việt Nam**  
P407, Bank for Agriculture and Rural Development Center, Lane 82, Phạm Ngọc Thạch Street, Quang Trung  
Ward, Dong Da District, Hanoi City, Vietnam

Đã được đánh giá và phù hợp với các yêu cầu của tiêu chuẩn  
Has been assessed and found to conform with the requirements of the following standard

**ISO 9001:2015**

Cho lĩnh vực For the following activities

**Sản xuất linh kiện thiết bị vật lý, thiết bị đo lường, thiết bị định hướng, thiết bị điều khiển  
Kinh doanh sản xuất thương mại thiết bị đèn điện chiếu sáng, điện dầu dùng  
Lắp ráp linh kiện điện tử, điện chiếu sáng  
Manufacturing components of physical equipment, measuring equipment, navigation equipment, and control  
equipment  
Business, production and trade of electric lighting equipment, civil electricity  
Assembling electronic components, electric lighting**

Chứng chỉ số Certification No: 20.16361-QMS/TTP  
Ngày cấp Issue date: 27/10/2020  
Ngày hết hạn Expiry date: 26/10/2023

Đại diện TTP On behalf of TTP  
CÔNG TY  
GIÁM ĐỐC  
CHỨNG NHẬN VÀ  
KIỂM ĐỊNH  
TTP

**LÊ HOÀNG NHẬT LINH**

  
**ISO 9001:2015**

CÔNG TY CỔ PHẦN CHỨNG NHẬN VÀ GIÁM ĐỐC TTP (TTP Certification and Inspection Joint Stock Company)  
Số 200 Phố Bà Triệu, Phường Thanh Công, Quận Ba Đình, TP Hà Nội, Việt Nam  
tpp@tpp.com.vn ttp@tpp.com.vn 024 3275 2618

## VỀ CHÚNG TÔI

Chúng tôi tự hào là một trong những nhà cung cấp các giải pháp chiếu sáng tổng thể cho các dự án, công trình xây dựng tại Việt Nam. Đặc biệt với thế mạnh là các sản phẩm ngoại thất, chúng tôi có thể cung cấp các sản phẩm tổng thể cho các công trình quy mô lớn như: sân golf, resort, công viên giải trí, biệt thự, sân vườn, ... với những sản phẩm mang tính đặc thù riêng biệt để có thể đáp ứng được nhu cầu khắt khe nhất của các nhà đầu tư.

### VAI TRÒ

*"Nghiên cứu để sáng tạo sự khác biệt trong các lĩnh vực về chiếu sáng".*

### TẦM NHÌN

*"Trở thành doanh nghiệp uy tín hàng đầu trong ngành chiếu sáng Việt Nam".*

**HIỆU SUẤT PHÁT QUANG ( lm/W )**



Đối với các loại đèn truyền thống, quang thông (độ sáng) tỷ lệ thuận với công suất (mức tiêu hao điện). Do đó, hầu hết người dùng vẫn quen với việc sử dụng thông số công suất để xác định độ sáng của đèn. Tuy nhiên, điều này không còn phù hợp với đèn LED, công nghệ LED sẽ quyết định xem mỗi watt điện năng sẽ cho bao nhiêu quang thông (độ sáng). Hai sản phẩm đèn LED có cùng một công suất nhưng sử dụng hai công nghệ LED khác nhau có thể cho ra quang thông chênh nhau rất nhiều. Do vậy, khi lựa chọn đèn LED, cần phải lưu ý tới hiệu suất phát quang. Thông số này càng cao có nghĩa đèn LED càng tiết kiệm năng lượng.

**CHỈ SỐ HOÀN MÀU ( CRI )**



Chỉ số hoàn màu (CRI hay Ra) là thông số phản ánh khả năng tái tạo màu sắc của một vật dưới nguồn sáng nhân tạo khi so sánh với nguồn sáng chuẩn (Đèn sợi đốt hoặc ánh sáng mặt trời). Chỉ số này được tính toán bằng cách so sánh 8 điểm màu chuẩn (Ra) hay 16 điểm màu chuẩn (CRI) giữa nguồn sáng LED và nguồn sáng chuẩn. Thông thường, chỉ số hoàn màu sẽ tỷ lệ nghịch với hiệu suất phát quang, do đó nên chọn sản phẩm có chỉ số hoàn màu phù hợp với mục đích sử dụng. Với các công trình như biệt thự cao cấp, bảo tàng, phòng tranh, nên lựa chọn sản phẩm có CRI > 95.

**ĐỘ LỆCH CHUẨN MÀU ( SDCM )**

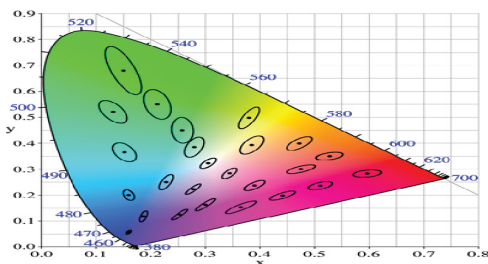

Chỉ số SDCM là độ lệch chuẩn màu phù hợp, dùng để đo độ đồng nhất của màu sắc bằng cách sử dụng hình elip MacAdam để đo lường mức độ biến đổi màu sắc có thể xảy ra trước khi mắt người kịp phát hiện sự thay đổi màu sắc. Chỉ số SDCM càng thấp đồng nghĩa với sự thay đổi màu càng nhỏ. Với SDCM từ 5 trở lên, ta có thể nhận thấy sự khác biệt về màu sắc. Với SDCM từ 2 đến 4, hầu như không thấy được.

**HỆ SỐ CHÓI LÓA ( UGR )**

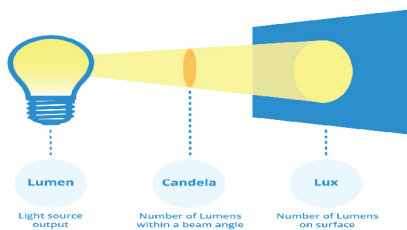

Chỉ số UGR là độ chói lóa mắt tiện nghi mà mắt con người có thể cảm nhận được. Thang giá trị của UGR là: 13 - 16 - 19 - 22 - 25 - 28. Con số 13 là con số mắt người bắt đầu cảm nhận được chói lóa từ vật chiếu sáng hay vật chiếu sáng thứ cấp. Chỉ số UGR càng tăng thì độ chói càng tăng và ngược lại. Các sản phẩm đèn chiếu sáng trong nhà của GS Lighting đều có chỉ số UGR < 16.

CÁC THÔNG SỐ CẦN LƯU Ý

**NHIỆT ĐỘ MÀU ( CCT )**



Nhiệt độ màu là một trong những đại lượng đặc trưng của đèn LED, cho biết ánh sáng phát ra có màu gì và thuộc ánh sáng ấm hay lạnh. GS Lighting cung cấp các sản phẩm đèn LED có màu ánh sáng đa dạng, từ trắng ấm (3000K), trung tính (4000K), trắng ấm (5000K) hay các sản phẩm áp dụng chế độ đổi màu ánh sáng 2700K - 6500K. Đặc biệt, chúng tôi sử dụng nhiệt độ màu 5000K thay cho 6000K truyền thống, cho ánh sáng trắng dịu nhẹ hơn, không gây chói mắt.

**GÓC CHIẾU THEO TIÊU CHUẨN NEMA**

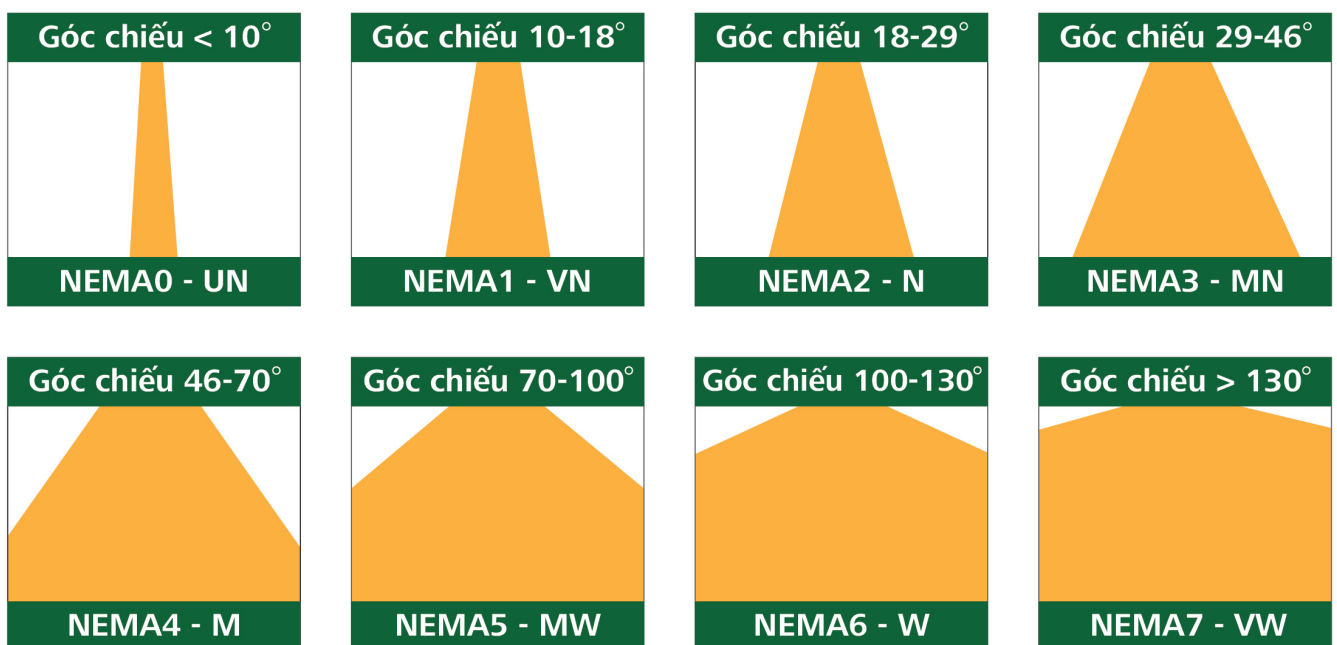

**KÝ HIỆU SỬ DỤNG**

<p><b>XX VAC</b> XX Hz</p>	Điện áp (V) / Tần số sử dụng (Hz)	<p><b>SDCM</b> &lt;X</p>	Độ lệch chuẩn màu (SDCM)
<p>Luminous Efficiency <b>XX lm/W</b></p>	Hiệu suất phát quang (lm/W)	<p><b>UGR</b> <b>XX</b></p>	Hệ số chói lóa (UGR)
<p><b>CRI</b> <b>XX+</b></p>	Chỉ số hoàn màu (CRI)	<p><b>IP</b> <b>XX</b></p>	Chỉ số kháng bụi, kháng nước (IP)
<p><b>DIM</b></p>	Tích hợp chiết áp (Dimmable)	<p><b>IK</b> <b>XX</b></p>	Chỉ số chịu va đập (IK)



## DANH MỤC ĐÈN NỘI THẤT

Mỗi ngôi nhà đẹp giống như một tác phẩm nghệ thuật. Không chỉ đẹp nhờ tổng thể của các bộ phận mà còn nhờ sự chú ý tỉ mỉ từng chi tiết, tinh tế trong việc bố trí ánh sáng sao cho hài hòa về màu sắc.

Một trong những yếu tố quan trọng làm nổi bật kiến trúc, nội thất của căn phòng là sử dụng ánh sáng tạo điểm nhấn cho từng chi tiết. Với những yêu cầu khắt khe trong chiếu sáng: Vừa đảm bảo tính thẩm mỹ lại đảm bảo chất lượng, GS Lighting xin giới thiệu danh mục sản phẩm chiếu sáng nội thất.



## DOWNLIGHT SERIES - ĐÈN LED ÂM TRẦN

[ GSATX / GSATN / GSĐTQ-C / GSĐTQ / GSQ9 / GSATLX / GSAT360 / GSATCN ]

### ƯU ĐIỂM NỔI BẬT

- **Chip LED và bộ nguồn từ các thương hiệu nổi tiếng**  
Cho hoạt động bền bỉ và tuổi thọ lâu dài
- **Chất lượng ánh sáng cao, hiệu suất quang lớn**  
CRI > 90, hiệu suất quang từ 90 - 120 lm/W
- **Không gây hiện tượng nhấp nháy, giảm quang thông**  
Giúp bảo vệ thị lực cho người sử dụng
- **Thiết kế sang trọng, màu sắc hiện đại**  
Nhờ sử dụng chất liệu nhôm cao cấp và sơn tĩnh điện
- **Bảo hành chính hãng từ 02 - 05 năm**  
Lỗi 1 đổi 1 từ nhà sản xuất
- **Tiết kiệm điện năng lên tới 60%**  
Với công nghệ LED hiện đại
- **Tuổi thọ cao 50.000 giờ**  
Đem lại lợi ích kinh tế và tiết kiệm tối đa chi phí

### ỨNG DỤNG



Nhà ở



Văn phòng



Trường học



Khách sạn



Cửa hàng



Showroom



GS LIGHTING®

### ĐÈN ÂM TRẦN TÁN QUANG - GSATN



**2** Năm Bảo hành

#### Màu chóa



#### Đặc điểm

- Để tản nhiệt nhôm đúc, tăng hiệu quả tản nhiệt cho chip LED.
- Chóa tán quang cùng chip LED SMD cho ánh sáng tỏa và đều.
- Không gây hiện tượng nhấp nháy, giảm quang thông.

#### Ứng dụng



NHÀ Ở



VĂN PHÒNG

Downlight Series / Model: GSATN

220VAC 50Hz	Luminous Efficiency 90lm/W	CRI 85+	SDCM <6	UGR 16	IP 20	IK 02
----------------	----------------------------------	------------	------------	-----------	----------	----------

Góc chiếu

Hoàn thiện

BEAM 120°

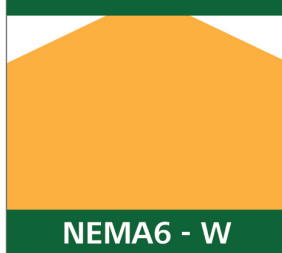

NEMA6 - W

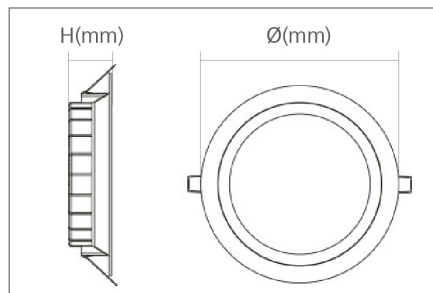

#### Thông số kỹ thuật

Nguồn		Cấu tạo	
Điện áp (V)	AC 220	Chất liệu	Hợp kim nhôm
Tần số (Hz)	50/60	Màu sắc hoàn thiện	Trắng/Bạc/Vàng
Chip LED / Driver	SHENZHEN / GS LIGHTING	Nhiệt độ làm việc	-20 - 50°C

Mã SP	Công suất (W)	CCT (K)	Beam (°)	Kích thước (mm)	Lỗ khoét (mm)	Đơn giá (VNĐ)
GSATN8	8	3000/4000/6000	120	Ø122*H40	Ø90	232,000
GSATN8	8	3 màu	120	Ø122*H40	Ø90	238,000
GSATN12	12	3000/4000/6000	120	Ø140*H40	Ø110	312,000
GSATN12	12	3 màu	120	Ø140*H40	Ø110	322,000



GSLIGHTING®

ĐÈN ÂM TRẦN TÁN QUANG CHỐNG CHÓI



Chóa trắng - W



Chóa đen - B



Chóa bạc - S



Chóa vàng - G



2 Năm Bảo hành

Màu chóa

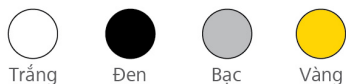

Đặc điểm

- Cấu tạo vỏ nhôm cao cấp tăng hiệu quả tản nhiệt.
- Độ lệch chuẩn màu SDCM < 4 và chỉ số hoàn màu CRI > 90.
- Hiệu suất quang lớn đem lại khả năng tiết kiệm điện.

Ứng dụng



NHÀ Ở



VĂN PHÒNG



CỬA HÀNG



SHOWROOM

Thông số kỹ thuật

Nguồn		Cấu tạo	
Điện áp (V)	AC 220	Chất liệu	Hợp kim nhôm
Tần số (Hz)	50/60	Màu sắc hoàn thiện	Trắng / Đen / Bạc / Vàng
Chip LED / Driver	OSRAM / TMCXING	Nhiệt độ làm việc	-20 - 50°C

Downlight Series / Model: GSDTQ-C

220VAC 50Hz	Luminous Efficiency 90lm/W	CRI 90+	SDCM <4	UGR 13	IP 20	IK 02
----------------	----------------------------------	------------	------------	-----------	----------	----------

Góc chiếu

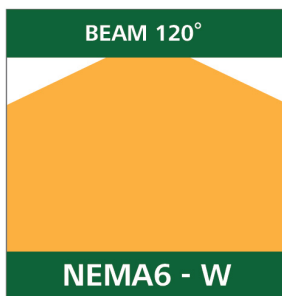

BEAM 120°

NEMA6 - W

Hoàn thiện

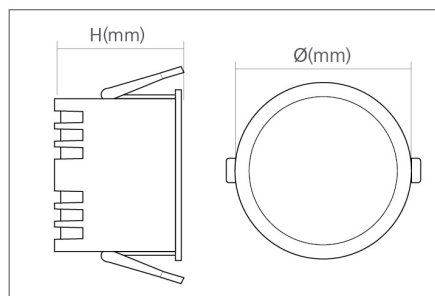

Mã SP	Công suất (W)	CCT (K)	Beam (°)	Kích thước (mm)	Lỗ khoét (mm)	Đơn giá (VND)
GSDTQ10-C-W / GSDTQ10-C-B	10	4000/5000	120	Ø85*H45	Ø75	383,000
GSDTQ10-C-G / GSDTQ10-C-S	10	4000/5000	120	Ø85*H45	Ø75	390,000
GSDTQ18-C-W / GSDTQ18-C-B	18	4000/5000	120	Ø105*H45	Ø95	533,000
GSDTQ18-C-G / GSDTQ18-C-S	18	4000/5000	120	Ø105*H45	Ø95	643,000



**ĐÈN ÂM TRẦN CHỐNG CHÓI - GSQ9**



**2 Năm Bảo hành**

**Downlight Series / Model: GSQ9**

**Đặc điểm**

- Cấu tạo chất liệu hợp kim nhôm cho hiệu quả tản nhiệt tối đa.
- Ánh sáng chất lượng cao với CRI > 90.
- Driver tích hợp bên trong và chóa có thể tháo rời.

**Ứng dụng**



NHÀ Ở



VĂN PHÒNG



CỬA HÀNG

220VAC 50Hz	Luminous Efficiency 90lm/W	CRI 90+	SDCM <5	UGR 13	IP 20	IK 02
----------------	----------------------------------	------------	------------	-----------	----------	----------

**Góc chiếu**

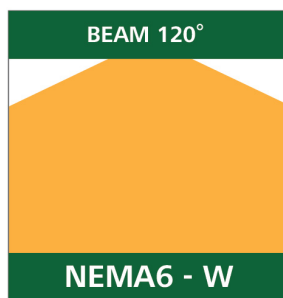

**Hoàn thiện**

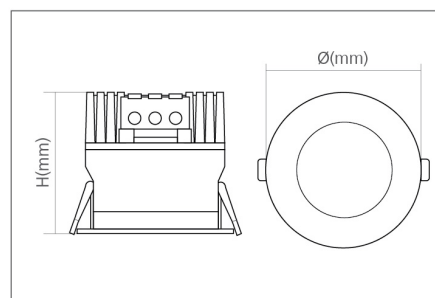

**Thông số kỹ thuật**

Nguồn			Cấu tạo			
Điện áp (V)	AC 220		Chất liệu	Hợp kim nhôm		
Tần số (Hz)	50/60		Màu sắc hoàn thiện	Trắng/Đen		
Chip LED / Driver	OSRAM / OSRAM		Nhiệt độ làm việc	-20 - 50°C		
Mã SP	Công suất (W)	CCT (K)	Beam (°)	Kích thước (mm)	Lỗ khoét (mm)	Đơn giá (VND)
GSQ9	10	4000	120	Ø125*H60	Ø90	796,000



**ĐÈN ÂM TRẦN XOAY COB - GSATX**



**2 Năm Bảo hành**

**Downlight Series / Model: GSATX**

**Đặc điểm**

- Để tản nhiệt chất liệu hợp kim nhôm cho hiệu quả tản nhiệt.
- Chóa đèn có thể xoay được một góc khoảng 30°.
- Không gây hiện tượng nhấp nháy, giảm quang thông.

**Ứng dụng**



NHÀ Ở



VĂN PHÒNG



CỬA HÀNG

220VAC 50Hz	Luminous Efficiency 90lm/W	CRI 85+	SDCM <6	UGR 16	IP 20	IK 02
----------------	----------------------------------	------------	------------	-----------	----------	----------

**Góc chiếu**

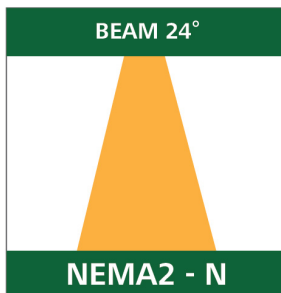

**Hoàn thiện**

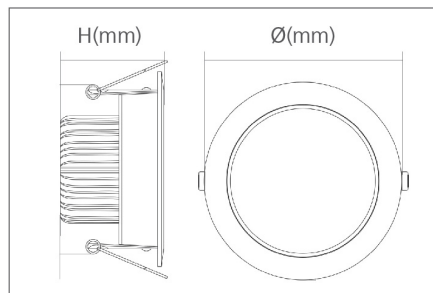

**Thông số kỹ thuật**

Nguồn			Cấu tạo			
Điện áp (V)	AC 220		Chất liệu	Hợp kim nhôm		
Tần số (Hz)	50/60		Màu sắc hoàn thiện	Trắng/Đen		
Chip LED / Driver	SHENZHEN / GS LIGHTING		Nhiệt độ làm việc	-20 - 50°C		
Mã SP	Công suất (W)	CCT (K)	Beam (°)	Kích thước (mm)	Lỗ khoét (mm)	Đơn giá (VNĐ)
GSATX3	3	3000/4000/6000	24	Ø65*H40	Ø55	165,000
GSATX5	5	3000/4000/6000	24	Ø85*H45	Ø70	193,000
GSATX8	8	3000/4000/6000	24	Ø105*H50	Ø90	249,000



GS LIGHTING®

### ĐÈN ÂM TRẦN SPOTLIGHT - GSATLX



**2** Năm Bảo hành

### Downlight Series / Model: GSATLX

#### Đặc điểm

- Cấu tạo chất liệu hợp kim nhôm cho hiệu quả tản nhiệt tối đa.
- Ánh sáng chất lượng cao với CRI > 90.
- Công suất lớn, lỗ khoét nhỏ, phù hợp với mọi không gian.

#### Ứng dụng



NHÀ Ở



VĂN PHÒNG



CỬA HÀNG

220VAC 50Hz	Luminous Efficiency 90lm/W	CRI 90+	SDCM <6	UGR 13	IP 20	IK 02
----------------	----------------------------------	------------	------------	-----------	----------	----------

#### Góc chiếu

BEAM 24°

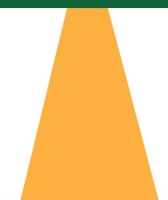

NEMA2 - N

#### Hoàn thiện

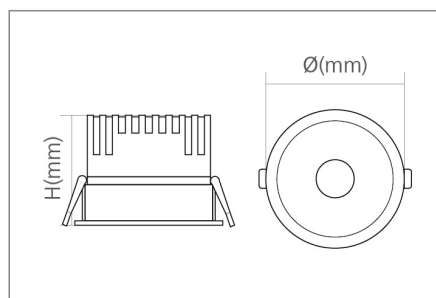

#### Thông số kỹ thuật

Nguồn		Cấu tạo				
Điện áp (V)	AC 220	Chất liệu	Hợp kim nhôm			
Tần số (Hz)	50/60	Màu sắc hoàn thiện	Trắng/Đen			
Chip LED / Driver	SHENZHEN / GS LIGHTING-TMCXING	Nhiệt độ làm việc	-20 - 50°C			
Mã SP	Công suất (W)	CCT (K)	Beam (°)	Kích thước (mm)	Lỗ khoét (mm)	Đơn giá (VNĐ)
GSATLX7	7	3000/4000/5000	24	Ø85*H50	Ø75	267,000
GSATLX10	10	3000/4000/5000	24	Ø85*H60	Ø75	365,000

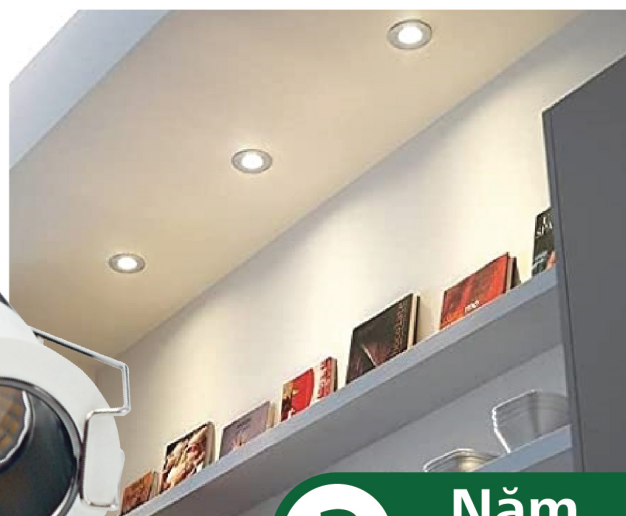

## ĐÈN ÂM TRẦN SPOTLIGHT MINI - GSDSM

**2** Năm Bảo hành

## Downlight Series / Model: GSDSM

## Đặc điểm

- Để tản nhiệt chất liệu hợp kim nhôm cho hiệu quả tản nhiệt.
- Kích thước nhỏ gọn, phù hợp với mọi không gian diện tích.
- Không gây hiện tượng nhấp nháy, giảm quang thông.

## Ứng dụng



NHÀ Ở



VĂN PHÒNG



CỬA HÀNG

220VAC 50Hz	Luminous Efficiency 90lm/W	CRI 90+	SDCM <5	UGR 13	IP 20	IK 02
----------------	----------------------------------	------------	------------	-----------	----------	----------

## Góc chiếu

## Hoàn thiện

## BEAM 24°

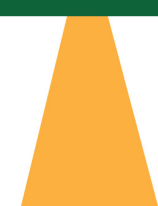

## NEMA2 - N

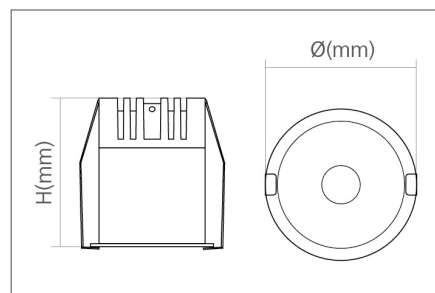

## Thông số kỹ thuật

Nguồn		Cấu tạo				
Điện áp (V)	AC 220	Chất liệu	Hợp kim nhôm			
Tần số (Hz)	50/60	Màu sắc hoàn thiện	Trắng/Đen			
Chip LED / Driver	SHENZHEN / GS LIGHTING	Nhiệt độ làm việc	-20 - 50°C			
Mã SP	Công suất (W)	CCT (K)	Beam (°)	Kích thước (mm)	Lỗ khoét (mm)	Đơn giá (VNĐ)
GSDSM5	5	3000/4000/5000	24	Ø40*H70	Ø35	396,000
GSDSM7	7	3000/4000/5000	24	Ø50*H75	Ø45	526,000
GSDSM12	12	3000/4000/5000	24	Ø60*H85	Ø55	598,000



GSLIGHTING®

### ĐÈN ÂM TRẦN SPOTLIGHT LINEAR - GSDSC

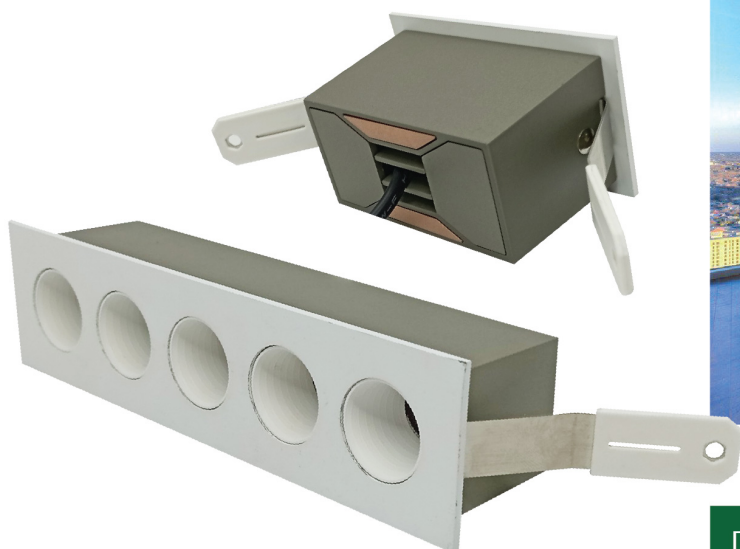

**3** Năm Bảo hành

Downlight Series / Model: GSDSC

#### Đặc điểm

- Cấu tạo vỏ nhôm cao cấp tăng hiệu quả tản nhiệt.
- Độ lệch chuẩn màu SDCM < 4 và chỉ số hoàn màu CRI > 90.
- Phù hợp chiếu sáng các không gian đặc biệt như bàn ăn dài...

#### Ứng dụng



HÀNH LANG



QUẦY BAR



BÀN ĂN



QUẦY LỄ TÂN

220VAC 50Hz	Luminous Efficiency 90lm/W	CRI 90+	SDCM <4	UGR 13	IP 44	IK 02
----------------	----------------------------------	------------	------------	-----------	----------	----------

Góc chiếu

Hoàn thiện

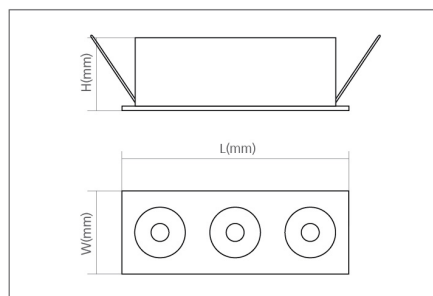
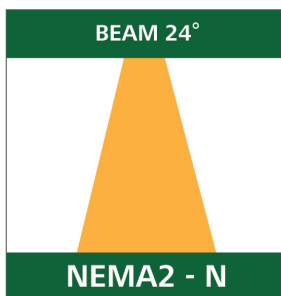

#### Thông số kỹ thuật

Nguồn		Cấu tạo	
Điện áp (V)	AC 220	Chất liệu	Hợp kim nhôm
Tần số (Hz)	50/60	Màu sắc hoàn thiện	Trắng / Xám
Chip LED / Driver	OSRAM / EAGLE RISE	Nhiệt độ làm việc	-20 - 50°C

Mã SP	Công suất (W)	CCT (K)	Beam (°)	Kích thước (mm)	Lỗ khoét (mm)	Đơn giá (VNĐ)
GSDSC5	5	3000/4000/5000	24	L70*W40*H40	L65*W35	572,000
GSDSC7	7	3000/4000/5000	24	L100*W40*H40	L95*W35	601,000
GSDSC9	9	3000/4000/5000	24	L160*W40*H40	L150*W35	752,000
GSDSC24	24	3000/4000/5000	24	L310*W40*H40	L300*W35	1,437,000
GSDSC36	36	3000/4000/5000	24	L455*W40*H40	L445*W35	2,078,000



## ĐÈN ÂM TRẦN SPOTLIGHT XOAY 360°

**5** Năm Bảo hành

## Downlight Series / Model: GSAT360

## Đặc điểm

- Để tản nhiệt chất liệu hợp kim nhôm cho hiệu quả tản nhiệt.
- Kích thước nhỏ gọn, phù hợp với mọi không gian diện tích.
- Xoay chỉnh hướng chiếu ngang 360°, lên xuống 90°.

## Ứng dụng



NHÀ Ở



VĂN PHÒNG



RỢI TRANH



RỢI LOGO

220VAC 50Hz	Luminous Efficiency 120lm/W	CRI 92+	SDCM <3	UGR 13	IP 20	IK 02
----------------	-----------------------------------	------------	------------	-----------	----------	----------

## Góc chiếu

## Hoàn thiện

## BEAM 24°



NEMA2 - N

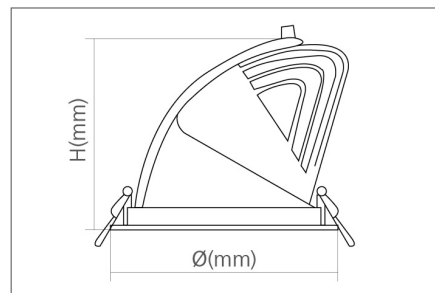

## Thông số kỹ thuật

Nguồn		Cấu tạo				
Điện áp (V)	AC 220	Chất liệu	Hợp kim nhôm			
Tần số (Hz)	50/60	Màu sắc hoàn thiện	Trắng/Đen			
Chip LED / Driver	TOYONIA / LIFUD-TMCXING	Nhiệt độ làm việc	-20 - 50°C			
Mã SP	Công suất (W)	CCT (K)	Beam (°)	Kích thước (mm)	Lỗ khoét (mm)	Đơn giá (VNĐ)
GSAT36010	10	3000/4000/5000	24	Ø90*H80	Ø75	325,000
GSAT36015	15	3000/4000/5000	24	Ø110*H85	Ø95	386,000
GSAT36025	25	3000/4000/5000	24	Ø135*H95	Ø115	505,000



GSLIGHTING®

### ĐÈN ÂM TRẦN SPOTLIGHT - GSATSL



**5** Năm Bảo hành

#### Màu chóa

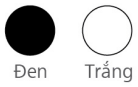

#### Đặc điểm

- Chất liệu nhôm mát tăng hiệu quả tản nhiệt và tuổi thọ.
- Hiệu suất quang lớn giúp tiết kiệm điện năng và chi phí.
- Khả năng tái tạo màu sắc chân thực với CRI > 92 và SDCM < 3.
- Điều chỉnh hướng chiếu tiện lợi với chóa xoay.

#### Ứng dụng



NHÀ Ở



VĂN PHÒNG



KHÁCH SẠN



SHOWROOM

Downlight Series / Model: GSATSL

220VAC 50Hz	Luminous Efficiency 120lm/W	CRI 92+	SDCM <3	UGR 13	IP 20	IK 02
----------------	-----------------------------------	------------	------------	-----------	----------	----------

Góc chiếu

Hoàn thiện

BEAM 24°

NEMA2 - N

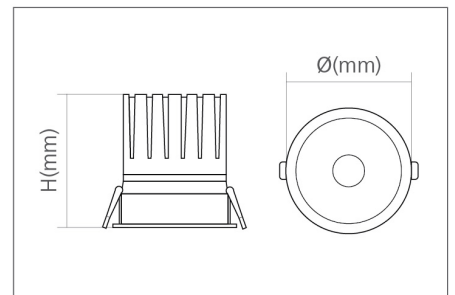

#### Thông số kỹ thuật

Nguồn		Cấu tạo				
Điện áp (V)	AC 220	Chất liệu	Nhôm mát			
Tần số (Hz)	50/60	Màu sắc hoàn thiện	Trắng/Đen			
Chip LED / Driver	TOYONIA / LIFUD-TMCXING	Nhiệt độ làm việc	-20 - 50°C			
Mã SP	Công suất (W)	CCT (K)	Beam (°)	Kích thước (mm)	Lỗ khoét (mm)	Đơn giá (VNĐ)
GSATSL12	12	3000/4000/5000	24	Ø105*H100	Ø95	596,000



GS LIGHTING®

### ĐÈN ÂM TRẦN CHỐNG ẨM - GSATCN



**2** Năm Bảo hành

### Downlight Series / Model: GSATCN

#### Đặc điểm

- Chất liệu hợp kim nhôm tăng hiệu quả tản nhiệt và tuổi thọ.
- Hiệu suất quang lớn giúp tiết kiệm điện năng và chi phí.
- Khả năng tái tạo màu sắc chân thực với CRI > 92.
- Phù hợp sử dụng trong môi trường ẩm, hơi nước.

#### Ứng dụng



NHÀ Ở



NHÀ TẮM



PHÒNG XÔNG HƠI



MÁI HIÊN

220VAC 50Hz	Luminous Efficiency 120lm/W	CRI 92+	SDCM <3	UGR 13	IP 54	IK 02
----------------	-----------------------------------	------------	------------	-----------	----------	----------

Góc chiếu

Hoàn thiện

BEAM 36°

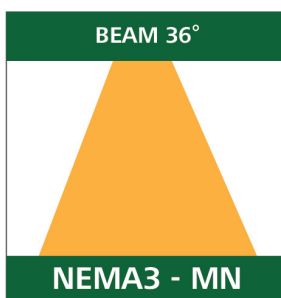

NEMA3 - MN

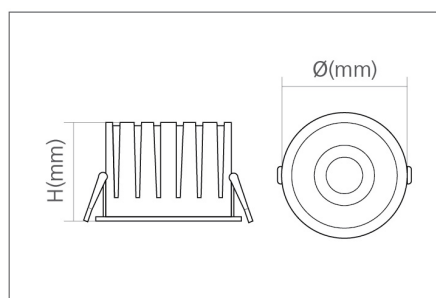

#### Thông số kỹ thuật

Nguồn		Cấu tạo	
Điện áp (V)	AC 220	Chất liệu	Hợp kim nhôm
Tần số (Hz)	50/60	Màu sắc hoàn thiện	Trắng/Xám
Chip LED / Driver	TOYONIA / LIFUD-TMCXING	Nhiệt độ làm việc	-20 - 50°C

Mã SP	Công suất (W)	CCT (K)	Beam (°)	Kích thước (mm)	Lỗ khoét (mm)	Đơn giá (VNĐ)
GSATCN10	10	3000/4000/5000	36	Ø85*H65	Ø75	546,000
GSATCN15	15	3000/4000/5000	36	Ø105*H70	Ø95	718,000

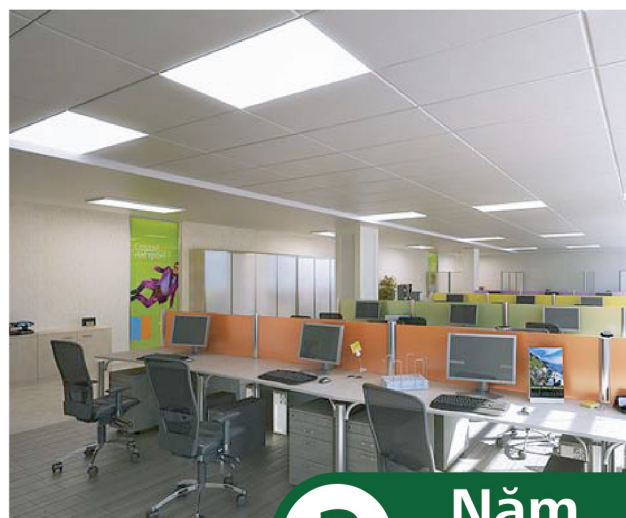

## ĐÈN PANEL SIÊU MỎNG - GSPN

**2** Năm Bảo hành

Downlight Series / Model: GSPN

## Đặc điểm

- Khung nhôm chắc chắn giúp bảo vệ khỏi va đập.
- Thiết kế siêu mỏng, tinh tế hiện đại.
- Ánh sáng tiêu chuẩn cho làm việc với CRI > 80 và SDCM < 5.

## Ứng dụng



VĂN PHÒNG

## Thông số kỹ thuật

Nguồn		Cấu tạo	
Điện áp (V)	AC 220	Chất liệu vỏ	Hợp kim nhôm
Tần số (Hz)	50/60	Màu sắc hoàn thiện	Trắng
Chip LED / Driver	SHENZHEN / GS LIGHTING	Nhiệt độ làm việc	-20 - 50°C

Mã SP	Công suất (W)	CCT (K)	Beam (°)	Kích thước (mm)	Đơn giá (VND)
GSPN6048	48	4000/6000	120	L600*W600	1,018,000
GSPN6060	60	4000/6000	120	L600*W600	1,215,000
GSPN3012	48	4000/6000	120	L1200*W300	1,368,000
GSPN6012	60	4000/6000	120	L1200*W600	2,982,000

220VAC 50Hz	Luminous Efficiency 90lm/W	CRI 80+	SDCM <5	UGR 16	IP 44	IK 02
----------------	-------------------------------	------------	------------	-----------	----------	----------

Góc chiếu

Hoàn thiện

BEAM 120°



NEMA6 - W

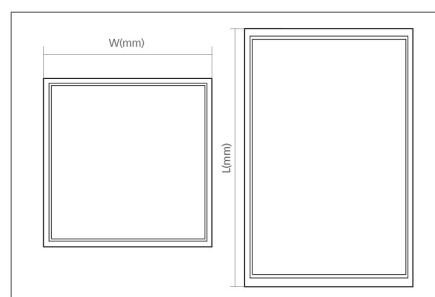



## SURFACE SERIES - ĐÈN LED ỐNG BƠ

[ GSOBX / / GSOBM / GSON / GSC ]

### ƯU ĐIỂM NỔI BẬT

- **Lắp đặt vô cùng dễ dàng**  
Không cần đục trần, khoét lỗ
- **Chất lượng ánh sáng cao, hiệu suất quang lớn**  
CRI > 90, hiệu suất quang từ 90lm/W
- **Không gây hiện tượng nhấp nháy, giảm quang thông**  
Giúp bảo vệ thị lực cho người sử dụng
- **Thiết kế sang trọng, màu sắc hiện đại**  
Nhờ sử dụng chất liệu nhôm cao cấp và sơn tĩnh điện
- **Bảo hành chính hãng 02 năm**  
Lỗi 1 đổi 1 từ nhà sản xuất
- **Tiết kiệm điện năng lên tới 60%**  
Với công nghệ LED hiện đại
- **Tuổi thọ cao 50.000 giờ**  
Đem lại lợi ích kinh tế và tiết kiệm tối đa chi phí

### ỨNG DỤNG



Nhà ở



Văn phòng



Trường học



Khách sạn



Cửa hàng



GSLIGHTING®

## ĐÈN ỐP NỔI ỐNG BƠ XOAY GÓC - GSOBX



**2** Năm Bảo hành

### Màu sắc



### Đặc điểm

- Cấu tạo vỏ nhôm cao cấp giúp tăng hiệu quả tản nhiệt.
- Chóa đèn xoay được một góc nhỏ giúp điều chỉnh hướng chiếu.
- Chất lượng ánh sáng cao với CRI > 90 và SDCM < 5.

### Ứng dụng



Surface Series / Model: GSOBX

220VAC 50Hz	Luminous Efficiency 90lm/W	CRI 90+	SDCM <5	UGR 13	IP 44	IK 02
----------------	----------------------------------	------------	------------	-----------	----------	----------

Góc chiếu

Hoàn thiện

BEAM 24°

NEMA2 - N

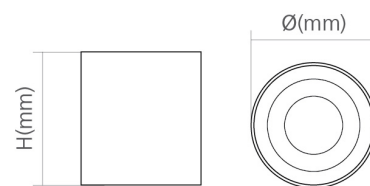

### Thông số kỹ thuật

Nguồn		Cấu tạo	
Điện áp (V)	AC 220	Chất liệu	Hợp kim nhôm
Tần số (Hz)	50/60	Màu sắc hoàn thiện	Trắng/Đen
Chip LED / Driver	SHENZHEN / GS LIGHTING	Nhiệt độ làm việc	-20 - 50°C

Mã SP	Công suất (W)	CCT (K)	Beam (°)	Kích thước (mm)	Đơn giá (VND)
GSOBX7	7	3000/4000/5000	24	Ø65*H70	427,000
GSOBX10	10	3000/4000/5000	24	Ø85*H80	528,000
GSOBX15	15	3000/4000/5000	24	Ø95*H105	1,136,000



GSLIGHTING®

### ĐÈN ỐP NỔI ỐNG BƠ TÁN QUANG - GSOBTQ

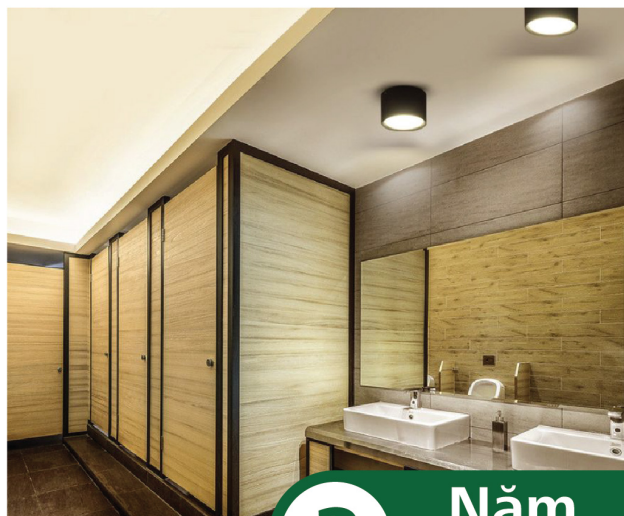

**2** Năm Bảo hành

#### Màu sắc



#### Đặc điểm

- Cấu tạo vỏ nhôm cao cấp giúp tăng hiệu quả tản nhiệt.
- Góc chiếu lớn, cho ánh sáng tỏa và đều.
- Chất lượng ánh sáng cao với CRI > 90 và SDCM < 4.

#### Ứng dụng



Surface Series / Model: GSOBTQ

220VAC 50Hz	Luminous Efficiency 120lm/W	CRI 90+	SDCM <4	UGR 13	IP 44	IK 02
----------------	-----------------------------------	------------	------------	-----------	----------	----------

Góc chiếu

Hoàn thiện

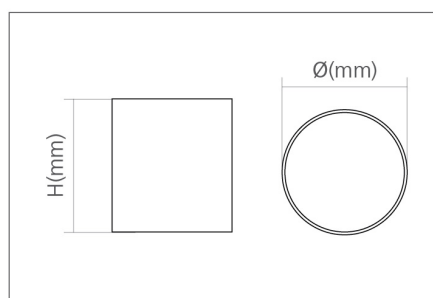
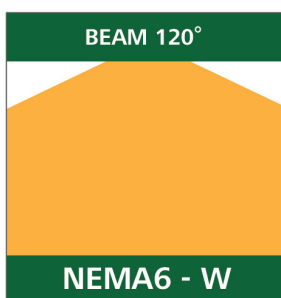

#### Thông số kỹ thuật

Nguồn		Cấu tạo	
Điện áp (V)	AC 220	Chất liệu	Hợp kim nhôm
Tần số (Hz)	50/60	Màu sắc hoàn thiện	Trắng/Đen
Chip LED / Driver	OSRAM / EAGLE RISE	Nhiệt độ làm việc	-20 - 50°C

Mã SP	Công suất (W)	CCT (K)	Beam (°)	Kích thước (mm)	Đơn giá (VNĐ)
GSOBTQ12	12	3000/4000/5000	120	Ø85*H75	654,000
GSOBTQ18	18	3000/4000/5000	120	Ø115*H95	951,000

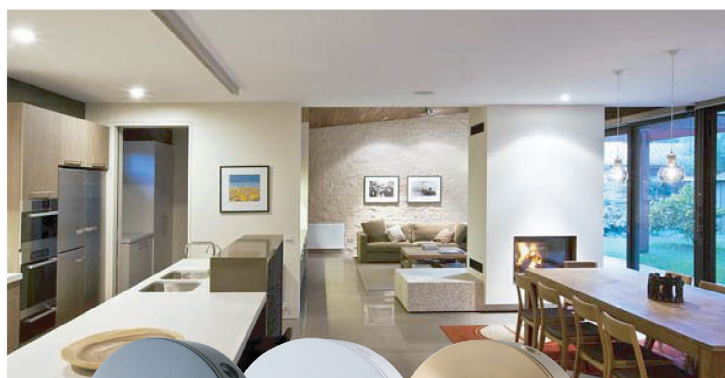
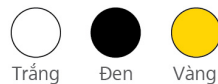
**Màu sắc****Đặc điểm**

- Chất liệu hợp kim nhôm tăng cường hiệu quả tản nhiệt.
- Kích thước nhỏ gọn, phù hợp với mọi diện tích không gian.
- Phù hợp lắp đặt cho tủ rượu, tủ bếp...

**ĐÈN ỚP NỔI ĐỒNG XU**  
MÃ SP: GSON**2 Năm**  
**Bảo hành****Thông số kỹ thuật**

Mã SP	Điện áp (V)	Công suất (W)	CCT (K)	Beam (°)	Kích thước (mm)	Đơn giá (VND)
GSON5	220	5	3000	24	Ø75*H15	180,000

**Màu sắc****Đặc điểm**

- Chất liệu hợp kim nhôm tăng cường hiệu quả tản nhiệt.
- Chất lượng ánh sáng cao giúp bảo vệ mắt.
- Phù hợp sử dụng để đọc sách phòng ngủ, phòng khách...

**ĐÈN CẦN ĐỌC SÁCH**  
MÃ SP: GSC5**Thông số kỹ thuật**

Mã SP	Điện áp (V)	Công suất (W)	CCT (K)	Beam (°)	Đơn giá (VND)
GSC5	220	5	4000	24	466,000



## TRACK SERIES - ĐÈN LED RỌI RAY

[ GTC / GSRR ]

### ƯU ĐIỂM NỔI BẬT

- **Chip LED và bộ nguồn từ các thương hiệu nổi tiếng**  
Cho hoạt động bền bỉ và tuổi thọ lâu dài
- **Chất lượng ánh sáng cao, hiệu suất quang lớn**  
CRI > 90, hiệu suất quang từ 90lm/W
- **Không gây hiện tượng nhấp nháy, giảm quang thông**  
Giúp bảo vệ thị lực cho người sử dụng
- **Lắp đặt dễ dàng, thao tác thuận tiện**  
Với hệ thống thanh ray lắp nổi, đèn di chuyển tự do trên thanh ray
- **Bảo hành chính hãng 02 năm**  
Lỗi 1 đổi 1 từ nhà sản xuất
- **Tiết kiệm điện năng lên tới 60%**  
Với công nghệ LED hiện đại
- **Tuổi thọ cao 50.000 giờ**  
Đem lại lợi ích kinh tế và tiết kiệm tối đa chi phí

### ỨNG DỤNG



Nhà ở



Bảo tàng



Quán cafe



Shop thời trang



Cửa hàng



Showroom



## ĐÈN RỌI RAY VENZA - GSRR

**2** Năm Bảo hành

## Màu sắc



## Đặc điểm

- Cấu tạo vỏ nhôm cao cấp giúp tăng hiệu quả tản nhiệt.
- Trục xoay 2 chiều đa năng: ngang 360°, lên-xuống 90°.
- Chất lượng ánh sáng cao với CRI > 85 giúp bảo vệ mắt.

## Ứng dụng



NHÀ Ở



QUÁN CAFE



SIÊU THỊ

Track Series / Model: GSRR

220VAC 50Hz	Luminous Efficiency 90lm/W	CRI 85+	SDCM <6	UGR 16	IP 44	IK 02
----------------	----------------------------------	------------	------------	-----------	----------	----------

Góc chiếu

Hoàn thiện

BEAM 24°

NEMA2 - N

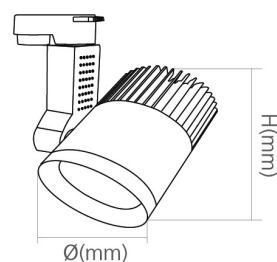

## Thông số kỹ thuật

## Nguồn

Điện áp (V)	AC 220
Tần số (Hz)	50/60
Chip LED / Driver	COB SHENZHEN / SHENZHEN

## Cấu tạo

Chất liệu	Hợp kim nhôm
Màu sắc hoàn thiện	Trắng/Đen
Nhiệt độ làm việc	-20 - 50°C

Mã SP	Công suất (W)	CCT (K)	Beam (°)	IP	Kích thước (mm)	Đơn giá (VND)
GSRR7	7	3000/4000/6000	24	44	Ø45*H75*L140	349,000
GSRR12	12	3000/4000/6000	24	44	Ø70*H90*L160	398,000
GSRR20	20	3000/4000/6000	24	44	Ø85*H125*L180	645,000
GSRR30	30	3000/4000/6000	24	44	Ø85*H135*L180	788,000



GS LIGHTING®

### ĐÈN RỌI RAY INNOVA - GTC



**2** Năm Bảo hành

#### Màu sắc



#### Đặc điểm

- Cấu tạo vỏ nhôm cao cấp giúp tăng hiệu quả tản nhiệt.
- Trục xoay 2 chiều đa năng: ngang 360°, lên-xuống 90°.
- Chip LED COB Shenzhen cho hiệu suất chiếu sáng vượt trội.

#### Ứng dụng



NHÀ Ở



QUÁN CAFE



SIÊU THỊ

Track Series / Model: GTC

220VAC 50Hz	Luminous Efficiency 110lm/W	CRI 80+	SDCM <6	UGR 16	IP 44	IK 02
----------------	-----------------------------------	------------	------------	-----------	----------	----------

#### Góc chiếu

BEAM 24°



NEMA2 - N

#### Hoàn thiện

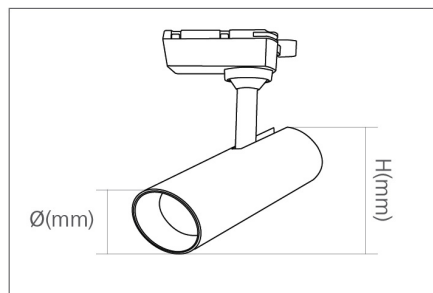

#### Thông số kỹ thuật

Nguồn		Cấu tạo	
Điện áp (V)	AC 220	Chất liệu	Hợp kim nhôm
Tần số (Hz)	50/60	Màu sắc hoàn thiện	Trắng/Đen
Chip LED / Driver	COB SHENZHEN / SHENZHEN	Nhiệt độ làm việc	-20 - 50°C

  

Mã SP	Công suất (W)	CCT (K)	Beam (°)	IP	Kích thước (mm)	Đơn giá (VND)
GTC10	10	3000/4000/6000	24	44	Ø50*H130*L195	349,000
GTC20	20	3000/4000/6000	24	44	Ø65*H160*L220	511,000
GTC30	30	3000/4000/6000	24	44	Ø80*H180*L245	614,000



## PHỤ KIỆN CHO ĐÈN RAY RỜI

### ĐÈN RAY RỜI

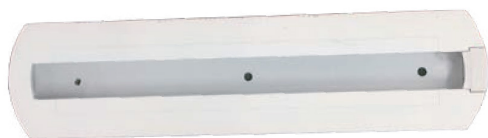

DRD

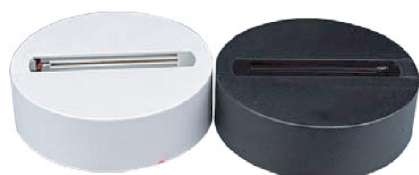
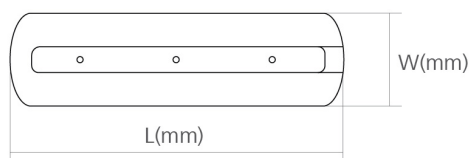

DRT

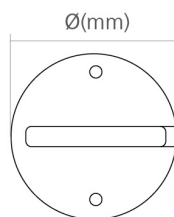

Mã SP	Size (mm)	Đơn giá
DRD	L185*W55*H20	58,000
DRT	Ø95*H20	43,000

### NỐI RAY



NR-T

Đơn giá  
87,000



NR-V

Đơn giá  
58,000



NR-I

Đơn giá  
58,000



NR-X

Đơn giá  
116,000

### THANH RAY

Mã SP	Size (mm)	Đơn giá
RAY1.0	L1000*W32*H15	153,000
RAY1.5	L1500*W32*H15	230,000
RAY2.0	L2000*W32*H15	306,000

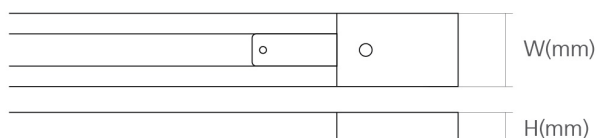



## MAGNETO SERIES - RAY NAM CHÂM PHỔ THÔNG

[ NCRTD / NCRTQ / NCRGM / NCRSP ]

### ƯU ĐIỂM NỔI BẬT

- **Chip LED Osram cao cấp**  
Cho hoạt động bền bỉ và tuổi thọ lâu dài
- **Chất lượng ánh sáng cao CRI > 90**  
Cho màu sắc vật thể chân thực
- **Điều khiển từ xa thông minh**  
Qua ứng dụng trên smartphone có kết nối bluetooth
- **Dễ dàng lắp đặt, tự do thiết kế sáng tạo**  
Với phụ kiện linh hoạt, nhiều module để lựa chọn
- **Bảo hành chính hãng 02 năm**  
Lỗi 1 đổi 1 từ nhà sản xuất
- **Tiết kiệm điện năng lên tới 60%**  
Với công nghệ LED hiện đại
- **Tuổi thọ cao 50.000 giờ**  
Đem lại lợi ích kinh tế và tiết kiệm tối đa chi phí

### ỨNG DỤNG



Nhà ở



Văn phòng



Trường học



Khách sạn



Cửa hàng



GS LIGHTING®

ĐÈN NAM CHÂM TÁN QUANG - NCRTQ



2 Năm Bảo hành

Mã SP	Điện áp (V)	Công suất (W)	CCT (K)	Beam (°)	Kích thước (mm)	Đơn giá (VND)
NCRTQ10	DC 48	10	3000/4000/6000	120	L300*W22*H25	186,000
NCRTQ20	DC 48	20	3000/4000/6000	120	L600*W22*H25	295,000

ĐÈN NAM CHÂM TÁN QUANG - GSNCTQ

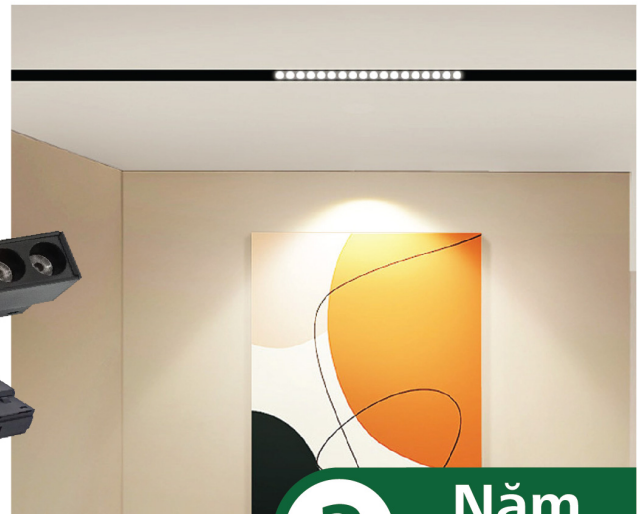

2 Năm Bảo hành

Mã SP	Điện áp (V)	Công suất (W)	CCT (K)	Beam (°)	Kích thước (mm)	Đơn giá (VND)
NCRTD12	DC 48	12	3000/4000/6000	24	L220*W22*H25	203,000
NCRTD18	DC 48	18	3000/4000/6000	24	L330*W22*H25	277,000



ĐÈN NAM CHÂM GẤP MẮT - NCRGM



2 Năm Bảo hành

Mã SP	Điện áp (V)	Công suất (W)	CCT (K)	Beam (°)	Kích thước (mm)	Đơn giá (VND)
NCRGM12	DC 48	12	3000/4000/6000	24	L220*W24*H86	378,000
NCRGM18	DC 48	18	3000/4000/6000	24	L330*W24*H86	548,000

ĐÈN NAM CHÂM SPOTLIGHT - NCRSP



2 Năm Bảo hành

Mã SP	Điện áp (V)	Công suất (W)	CCT (K)	Beam (°)	Kích thước (mm)	Đơn giá (VND)
NCRSP12	DC 48	12	3000/4000/6000	24	Ø60*H120	389,000
NCRSP20	DC 48	20	3000/4000/6000	24	Ø70*H140	418,000

PHỤ KIỆN CHO RAY NAM CHÂM

NỐI NGUỒN



**GSNNT**  
Nối Nguồn Thẳng

138,000



**GSNNG**  
Nối Nguồn Góc

173,000



Thanh Nối Ray

47,000



Nắp Bịt Ray

47,000

ĐỔI NGUỒN 48V DC



Điện áp vào (V)	AC 220
Điện áp ra (V)	DC 48

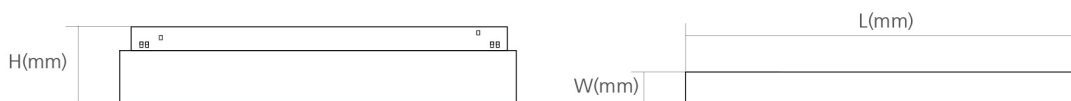

Mã SP	Công suất (W)	Kích thước (mm)	Đơn giá (VND)
-------	---------------	-----------------	---------------

GSN48VDC-100	100	L225*W23*H45	1,202,000
--------------	-----	--------------	-----------

GSN48VDC-200	200	L270*W23*H45	1,737,000
--------------	-----	--------------	-----------

GSN48VDC-300	300	L305*W23*H67	2,938,000
--------------	-----	--------------	-----------



## PHỤ KIỆN CHO RAY NAM CHÂM

## NỐI GÓC



Nối Góc Âm - Đứng

362,000

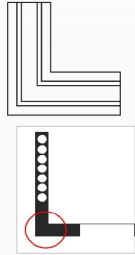

GSNGARD



Nối Góc Âm - Trong

362,000

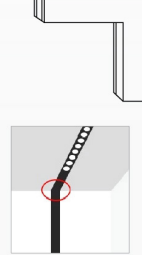

GSNGART



Nối Góc Âm - Ngoài

362,000

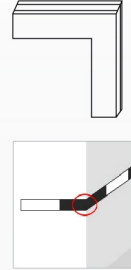

GSNGARN

## THANH RAY

## Thanh Ray Âm

Mã SP	Size (mm)	Đơn giá
GSRNCA-R1	25*45*L1000	369,000
GSRNCA-R2	25*45*L2000	738,000
GSRNCA-R3	25*45*L3000	1,106,000

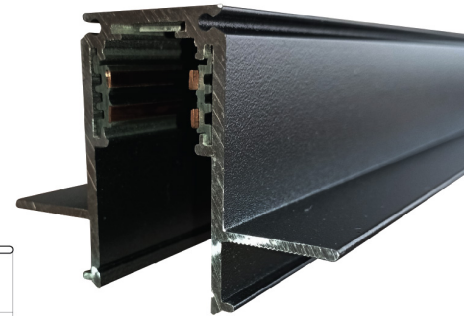
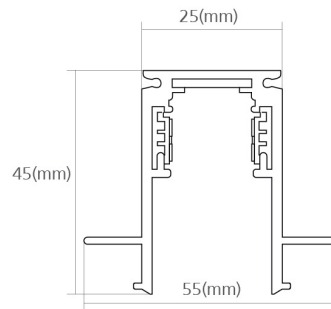



**DANH MỤC**

## **ĐÈN CẢNH QUAN**

Các sản phẩm đèn chiếu sáng, trang trí cảnh quan, sân vườn của GS Lighting đều được kiểm tra chất lượng chặt chẽ, đảm bảo an toàn cho người sử dụng.

Các dòng sản phẩm chuyên dụng cho đài phun nước, bể bơi, hồ cảnh... dưới nước đều có độ chịu nước IP68 và điện áp sử dụng 24V AC với nhiều loại công suất khác nhau, công nghệ tự động đổi màu sắc ánh sáng RGB giúp không gian trở nên sống động và rực rỡ.

Các sản phẩm lắp nổi hay âm đất dùng cho chiếu sáng các khu vực như quảng trường, thảm cỏ, đường đi dẫn lối... có nhiều kiểu dáng và mẫu mã khác nhau, phù hợp với mọi nhu cầu sử dụng khác nhau.



## PHỤ KIỆN CHO ĐÈN CẢNH QUAN

## CÚT NỐI



CÚT NỐI CHỮ I - GSCN-I



CÚT NỐI CHỮ T - GSCN-T

Sản phẩm cút nối dây dẫn giữa đèn với nguồn hoặc đèn với đèn, giúp việc lắp đặt đèn âm nước trở nên an toàn và đơn giản hơn. Cút nối đạt tiêu chuẩn bảo vệ IP68, đảm bảo mối nối không bị rò điện khi ngâm dưới nước.

Mã SP	Điện áp tối đa (V)	Dòng tối đa (A)	Lổ dây	IP	Đơn giá (VNĐ)
GSCN-I	250	16	6-9mm	68	107,000
GSCN-T	250	16	6-9mm	68	168,000

## BỘ ĐỔI NGUỒN



Bộ đổi nguồn dùng cho các loại đèn có điện áp 24V AC, với công dụng chuyển đổi điện áp từ 220V xuống 24V giúp các thiết bị sử dụng ở môi trường ẩm ướt được an toàn. Nguồn đạt tiêu chuẩn IP68 với dải công suất đa dạng.

## LƯU Ý KHI LỰA CHỌN BỘ ĐỔI NGUỒN

- Tổng công suất đèn phải nhỏ hơn hoặc bằng 70% công suất của nguồn.
- Khoảng cách giữa nguồn và đèn càng xa thì công suất nguồn càng phải lớn (do tiêu hao trên dây dẫn).

Mã SP	Công suất (W)	Điện áp vào (V)	Điện áp ra (V)	IP	Chất liệu dây	Đơn giá (VNĐ)
GSNN10	10	AC 220	AC 24	68	Đồng	488,000
GSNN20	20	AC 220	AC 24	68	Đồng	618,000
GSNN30	30	AC 220	AC 24	68	Đồng	795,000
GSNN60	60	AC 220	AC 24	68	Đồng	1,091,000
GSNN100	100	AC 220	AC 24	68	Đồng	1,555,000
GSNN200	200	AC 220	AC 24	68	Đồng	2,095,000
GSNN300	300	AC 220	AC 24	68	Đồng	2,550,000
GSNN400	400	AC 220	AC 24	68	Đồng	2,917,000
GSNN500	500	AC 220	AC 24	68	Đồng	3,366,000



## DIVE SERIES - ĐÈN ÂM NƯỚC

[ GSN / GSBX / GSBB ]

### ƯU ĐIỂM NỔI BẬT

- **Mức điện áp hoạt động thấp 24V**  
Đảm bảo an toàn cho người sử dụng
- **Cấu tạo hợp kim nhôm, sơn tĩnh điện**  
Cung cấp khả năng bảo vệ khỏi va đập, chống ăn mòn, oxy hóa
- **Chuẩn kháng bụi, kháng nước IP68**  
Giúp hoạt động trong môi trường thời tiết, có thể ngâm dưới nước
- **Chip LED và nguồn đến từ các thương hiệu nổi tiếng**  
Đảm bảo sản phẩm có tuổi thọ lâu dài, bền bỉ
- **Bảo hành chính hãng từ 02 năm**  
Lỗi 1 đổi 1 từ nhà sản xuất
- **Tiết kiệm điện năng lên tới 60%**  
Với công nghệ LED hiện đại
- **Tuổi thọ cao 50.000 giờ**  
Đem lại lợi ích kinh tế và tiết kiệm tối đa chi phí

### ỨNG DỤNG



Thác nước



Hồ bơi



Hồ cá



Sân vườn



Tiểu cảnh

**ĐÈN CHIẾU ĐIỂM ÂM NƯỚC CÓ ĐẾ - GSN**



**2 Năm Bảo hành**

**Đặc điểm**

- Chất liệu inox 304 chống gỉ, chống ăn mòn bởi hóa chất.
- Tiêu chuẩn chống bụi, chống nước IP68.
- An toàn về điện, có thể sử dụng dưới nước.

**Ứng dụng**



**Thông số kỹ thuật**

Nguồn	
Điện áp (V)	AC 24
Tần số (Hz)	50/60
Chip LED / Nguồn	HIGHPOWER CREE / DONE

Cấu tạo	
Chất liệu	Inox 304
Mặt	Kính cường lực
Nhiệt độ làm việc	-20 - 50°C

24 VAC 50 Hz	Luminous Efficiency 90lm/W	CRI 80+	IK 07	IP 68	Hrs 50.000
-----------------	-------------------------------	------------	----------	----------	---------------

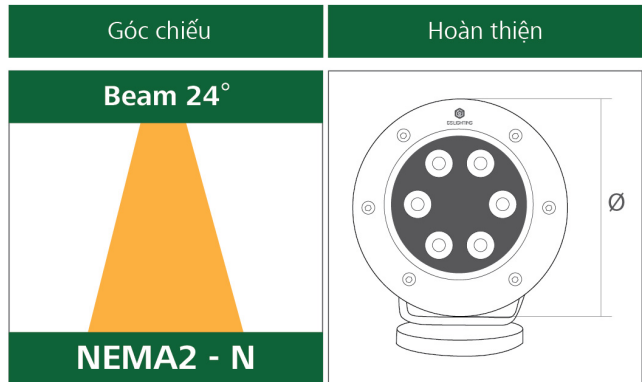

Mã SP	Công suất (W)	CCT (K)	Beam (°)	IP	Kích thước (mm)	Đơn giá (VNĐ)
GSN3	3	3000/RGB	24	68	Ø80	753,000
GSN6	6	3000/RGB	24	68	Ø120	996,000
GSN9	9	3000/RGB	24	68	Ø145	1,309,000
GSN12	12	3000/RGB	24	68	Ø145	1,448,000
GSN15	15	3000/RGB	24	68	Ø160	1,758,000
GSN18	18	3000/RGB	24	68	Ø190	2,163,000
GSN24	24	3000/RGB	24	68	Ø190	2,270,000
GSN36	36	3000/RGB	24	68	Ø230	2,731,000

## ĐÈN ÂM NƯỚC BÁNH XE - GSBX



**2** Năm Bảo hành

### Đặc điểm

- Chất liệu inox 304 chống gỉ, chống ăn mòn bởi hóa chất.
- Tiêu chuẩn chống bụi, chống nước IP68.
- An toàn về điện, có thể sử dụng dưới nước.

### Ứng dụng



THÁC NƯỚC



HỒ BƠI



ĐÀI PHUN NƯỚC

### Thông số kỹ thuật

Nguồn	
Điện áp (V)	AC 24
Tần số (Hz)	50/60
Chip LED / Nguồn	HIGHPOWER CREE / DONE

Cấu tạo	
Chất liệu	Inox 304
Mặt	Kính cường lực
Nhiệt độ làm việc	-20 - 50°C

Dive Series / Mã: GSBX

24 VAC 50 Hz	Luminous Efficiency 90lm/W	CRI 80+	IK 07	IP 68	Hrs 50.000
-----------------	----------------------------------	------------	----------	----------	---------------

Góc chiếu

Hoàn thiện

Beam 24°

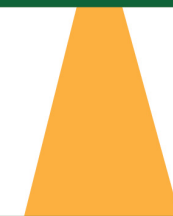

NEMA2 - N

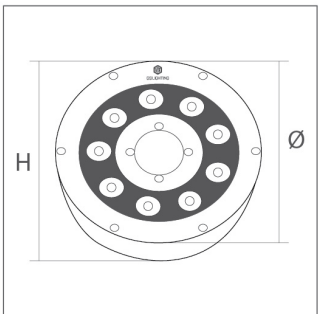

Mã SP	Công suất (W)	CCT (K)	Beam (°)	IP	Kích thước (mm)	Đơn giá (VNĐ)
GSBX6	6	3000/RGB	24	68	Ø130*H75	1,147,000
GSBX9	9	3000/RGB	24	68	Ø160*H85	1,309,000
GSBX12	12	3000/RGB	24	68	Ø160*H85	1,575,000
GSBX18	18	3000/RGB	24	68	Ø180*H85	1,807,000
GSBX24	24	3000/RGB	24	68	Ø200*H85	2,258,000

## ĐÈN ÂM NƯỚC BỂ BƠI - GSBB



**2** Năm Bảo hành

### Đặc điểm

- Chất liệu inox 304 chống gỉ, chống ăn mòn bởi hóa chất.
- Tiêu chuẩn chống bụi, chống nước IP68.
- An toàn về điện, có thể sử dụng dưới nước.

### Ứng dụng



THÁC NƯỚC



HỒ BƠI

### Thông số kỹ thuật

Nguồn	
Điện áp (V)	AC 24
Tần số (Hz)	50/60
Chip LED / Nguồn	HIGHPOWER CREE / DONE

Cấu tạo	
Chất liệu	Inox 304
Mặt	Nhựa ABS
Nhiệt độ làm việc	-20 - 50°C

Mã SP	Công suất (W)	CCT (K)	Beam (°)	IP	Kích thước (mm)	Đơn giá (VNĐ)
GSBB9	9	3000/RGB	24	68	Ø230*H45	1,376,000
GSBB12	12	3000/RGB	24	68	Ø230*H45	2,073,000
GSBB18	18	3000/RGB	24	68	Ø300*H65	2,784,000

Dive Series / Mã: GSBB

24 VAC 50 Hz	Luminous Efficiency 90lm/W	CRI 80+	IK 07	IP 68	Hrs 50.000
-----------------	-------------------------------	------------	----------	----------	---------------

Góc chiếu

Hoàn thiện

Beam 24°

NEMA2 - N

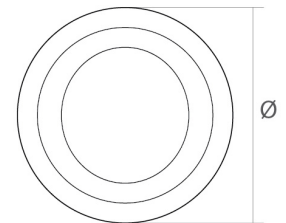



## GROUND SERIES - ĐÈN ÂM ĐẤT / ÂM SÀN

[ GSDT / GSDV / GSCT ]

### ƯU ĐIỂM NỔI BẬT

- **2 lựa chọn mức điện áp 24V và 220V**  
Đảm bảo an toàn cho người sử dụng
- **Cấu tạo hợp kim nhôm, sơn tĩnh điện**  
Cung cấp khả năng bảo vệ khỏi va đập, chống ăn mòn, oxy hóa
- **Chuẩn kháng bụi, kháng nước IP65 trở lên**  
Giúp hoạt động trong môi trường thời tiết khắc nghiệt
- **Chip LED và nguồn đến từ các thương hiệu nổi tiếng**  
Đảm bảo sản phẩm có tuổi thọ lâu dài, bền bỉ
- **Bảo hành chính hãng từ 02 năm**  
Lỗi 1 đổi 1 từ nhà sản xuất
- **Tiết kiệm điện năng lên tới 60%**  
Với công nghệ LED hiện đại
- **Tuổi thọ cao 50.000 giờ**  
Đem lại lợi ích kinh tế và tiết kiệm tối đa chi phí

### ỨNG DỤNG



Quảng trường



Công viên



Cây cối



Sân vườn



Tiểu cảnh



Lối đi cầu thang



## ĐÈN ÂM ĐẤT TRÒN - GSĐT

**2** Năm Bảo hành

## Đặc điểm

- Chất liệu hợp kim nhôm, sơn tĩnh điện.
- Mặt bảo vệ inox 304 kèm kính cường lực chống va đập.
- Tiêu chuẩn chống bụi, chống nước IP65.

## Ứng dụng



LỐI ĐI SÂN VƯỜN



CÔNG VIÊN



CÂY CỐI



SÂN VƯỜN



HẦM CẦU THANG

Ground Series / Mã: GSĐT

220VAC  
24V ACLuminous  
Efficiency  
90lm/WCRI  
80+IK  
07IP  
65Hrs  
50.000

Góc chiếu

Hoàn thiện

Beam 24°

NEMA2 - N

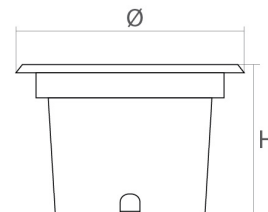

## Thông số kỹ thuật

## Nguồn

Điện áp (V)	AC 220 / 24
Tần số (Hz)	50/60
Chip LED / Nguồn	HIGHPOWER CREE / DONE

## Cấu tạo

Chất liệu / Vỏ bảo vệ	Hợp kim nhôm / Nhựa
Mặt	Inox 304 / Kính cường lực
Nhiệt độ làm việc	-20 - 50°C

Mã SP	Công suất (W)	CCT (K)	Beam (°)	IP	Kích thước (mm)	Lỗ khoét (mm)	Đơn giá (VNĐ)
GSĐT3	3	3000	24	65	Ø110*H85	Ø95	621,000
GSĐT5	5	3000	24	65	Ø130*H90	Ø115	799,000
GSĐT7	7	3000	24	65	Ø130*H90	Ø115	887,000
GSĐT9	9	3000	24	65	Ø150*H90	Ø130	1,108,000
GSĐT12	12	3000	24	65	Ø180*H90	Ø160	1,494,000
GSĐT18	18	3000	24	65	Ø220*H90	Ø210	1,726,000
GSĐT24	24	3000	24	65	Ø220*H90	Ø210	2,177,000
GSĐT36	36	3000	24	65	Ø250*H90	Ø235	2,884,000

## ĐÈN ÂM ĐẤT VUÔNG - GSDV



**2** Năm Bảo hành

### Đặc điểm

- Chất liệu hợp kim nhôm, sơn tĩnh điện.
- Mặt bảo vệ inox 304 kèm kính cường lực chống va đập.
- Tiêu chuẩn chống bụi, chống nước IP65.

### Ứng dụng



LỐI ĐI SÂN VƯỜN



CÔNG VIÊN



CÂY CỐI



SÂN VƯỜN



HẦM CẦU THANG

### Ground Series / Mã: GSDV

220VAC 50 Hz	Luminous Efficiency 90lm/W	CRI 80+	IK 07	IP 65	Hrs 50.000
-----------------	----------------------------------	------------	----------	----------	---------------

Góc chiếu

Hoàn thiện

Beam 24°

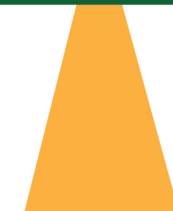

NEMA2 - N

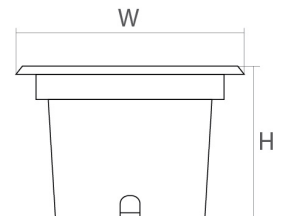

### Thông số kỹ thuật

#### Nguồn

Điện áp (V)	AC 220
Tần số (Hz)	50/60
Chip LED / Nguồn	HIGHPOWER CREE / DONE

#### Cấu tạo

Chất liệu / Vỏ bảo vệ	Hợp kim nhôm / Nhựa
Mặt	Inox 304 / Kính cường lực
Nhiệt độ làm việc	-20 - 50°C

Mã SP	Công suất (W)	CCT (K)	Beam (°)	IP	Kích thước (mm)	Lỗ khoét (mm)	Đơn giá (VNĐ)
GSDV6	6	3000	24	65	Ø120*H70	W115	1,157,000
GSDV9	9	3000	24	65	Ø150*H85	W130	1,726,000

## ĐÈN ÂM CẦU THANG - GSCT



**2** Năm Bảo hành

### Đặc điểm

- Phù hợp hắt cầu thang, hắt chân tường, hắt sàn.
- Mặt bảo vệ inox 304 kèm kính cường lực chống va đập.
- Tiêu chuẩn chống bụi, chống nước IP65.

### Ứng dụng



HẮT CẦU THANG

### Thông số kỹ thuật

Nguồn	
Điện áp (V)	AC 220
Tần số (Hz)	50/60
Chip LED / Nguồn	EPISTAR / DONE

Mã SP	Công suất (W)	CCT (K)	Beam (°)	IP	Kích thước (mm)	Lỗ khoét (mm)	Đơn giá (VNĐ)
GSCT2	2	3000	24	65	L110*W50	L105*W40	306,000
GSCT3	3	3000	24	65	L170*W70	L155*W55	383,000

### Ground Series / Mã: GSCT

220VAC 50 Hz	Luminous Efficiency 90lm/W	CRI 80+	IK 06	IP 65	Hrs 50.000
-----------------	----------------------------------	------------	----------	----------	---------------

Góc chiếu

Hoàn thiện

Beam 24°



NEMA2 - N

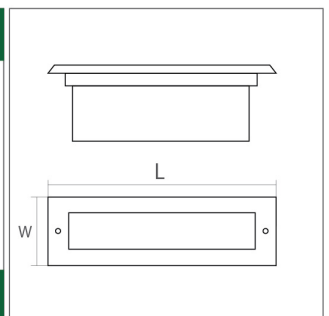

Cấu tạo

Chất liệu / Vỏ bảo vệ	Hợp kim nhôm / Nhựa
Mặt	Inox 304 / Kính cường lực
Nhiệt độ làm việc	-20 - 50°C



## PROJECTOR SERIES - ĐÈN CHIẾU ĐIỂM

[ GSCD / GSCDC / GSBZK / GSCNLX / GSTCRX / GSRC / GSRCV / GSCC / GSLT ]

### ƯU ĐIỂM NỔI BẬT

- **2 mức điện áp 24V và 220V**  
Đảm bảo an toàn về điện cho người sử dụng
- **Cấu tạo hợp kim nhôm, sơn tĩnh điện**  
Cung cấp khả năng bảo vệ khỏi va đập, chống ăn mòn, oxy hóa
- **Chuẩn kháng bụi, kháng nước IP65 trở lên**  
Giúp hoạt động trong môi trường thời tiết khắc nghiệt
- **Góc chiếu đa dạng, phù hợp với nhiều mục đích sử dụng**  
Chuyên dụng để chiếu sáng cảnh quan sân vườn
- **Bảo hành chính hãng từ 02 năm**  
Lỗi 1 đổi 1 từ nhà sản xuất
- **Tiết kiệm điện năng lên tới 60%**  
Với công nghệ LED hiện đại
- **Tuổi thọ cao 50.000 giờ**  
Đem lại lợi ích kinh tế và tiết kiệm tối đa chi phí

### ỨNG DỤNG



Quảng trường



Công viên



Cây cối



Sân vườn



Tiểu cảnh



## ĐÈN CHIẾU ĐIỂM CẢNH QUAN - GSCD

**2** Năm Bảo hành

## Đặc điểm

- Chất liệu hợp kim nhôm, sơn tĩnh điện.
- Mặt bảo vệ kính cường lực chống va đập.
- Tiêu chuẩn chống bụi, chống nước IP66.

## Ứng dụng



QUANG TRƯỜNG



CÔNG VIÊN



CÂY CỐI



SÂN VƯỜN



TIỂU CẢNH

## Projector Series / Mã: GSCD

220VAC  
50 HzLuminous  
Efficiency  
110lm/WCRI  
80+IK  
07IP  
66Hrs  
50.000

Góc chiếu

Hoàn thiện

Beam 24°

NEMA2 - N

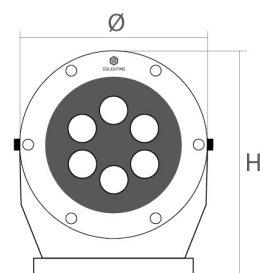

## Thông số kỹ thuật

## Nguồn

Điện áp (V)	AC 220
Tần số (Hz)	50/60
Chip LED / Nguồn	HIGHPOWER CREE / DONE

## Cấu tạo

Chất liệu	Hợp kim nhôm
Mặt	Kính cường lực
Nhiệt độ làm việc	-20 - 50°C

Mã SP	Công suất (W)	CCT (K)	Beam (°)	IP	Kích thước (mm)	Đơn giá (VNĐ)
GSCD3	3	3000	24	66	Ø75*H110	533,000
GSCD5	5	3000	24	66	Ø95*H140	961,000
GSCD7	7	3000	24	66	Ø120*H155	1,031,000
GSCD9	9	3000	24	66	Ø120*H155	1,332,000
GSCD12	12	3000	24	66	Ø180*H210	1,737,000
GSCD15	15	3000	24	66	Ø180*H210	2,085,000
GSCD24	24	3000	24	66	Ø230*H260	2,316,000
GSCD36	36	3000	24	66	Ø230*H260	2,895,000

## ĐÈN CHIẾU ĐIỂM COB - GSCDC



**2** Năm Bảo hành

### Đặc điểm

- Chất liệu hợp kim nhôm, sơn tĩnh điện.
- Mặt bảo vệ kính cường lực chống va đập.
- Trang bị thấu kính cho khả năng chiếu xa hơn.

### Ứng dụng



QUANG TRƯỜNG



CÔNG VIÊN



CÂY CỐI



SÂN VƯỜN



TIỂU CẢNH

### Projector Series / Mã: GSCDC

220VAC  
50 Hz

Luminous  
Efficiency  
110lm/W

CRI  
80+

IK  
07

IP  
66

Hrs  
50.000

Góc chiếu

Hoàn thiện

Beam 24°

NEMA2 - N

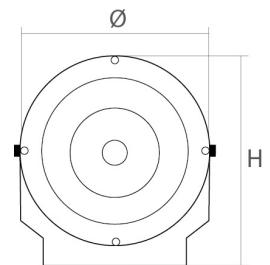

### Thông số kỹ thuật

Nguồn		Cấu tạo	
Điện áp (V)	AC 220	Chất liệu	Hợp kim nhôm
Tần số (Hz)	50/60	Mặt	Kính cường lực
Chip LED / Nguồn	COB BRIDGELUX / DONE	Nhiệt độ làm việc	-20 - 50°C

Mã SP	Công suất (W)	CCT (K)	Beam (°)	IP	Kích thước (mm)	Đơn giá (VNĐ)
GSCDC10	10	3000	24	66	Ø100*H90	1,078,000
GSCDC20	20	3000	24	66	Ø130*H90	1,628,000
GSCDC30	30	3000	24	66	Ø150*H105	2,059,000
GSCDC50	50	3000	24	66	Ø180*H140	2,664,000

## ĐÈN CHIẾU ĐIỂM BAZOOKA - GSBZK



**2** Năm Bảo hành

### Đặc điểm

- Chất liệu hợp kim nhôm, sơn tĩnh điện.
- Dây nối chống nước ngược đảm bảo an toàn.
- Tiêu chuẩn chống bụi, chống nước IP66.

### Ứng dụng



QUẢNG TRƯỜNG

CÔNG VIÊN

CÂY CỐI

SÂN VƯỜN

TIỂU CẢNH

### Projector Series / Mã: GSBZK

220VAC  
24V AC

Luminous  
Efficiency  
110lm/W

CRI  
80+

IK  
07

IP  
66

Hrs  
50.000

Góc chiếu

Hoàn thiện

Beam 24°

NEMA2 - N

H

### Thông số kỹ thuật

#### Nguồn

Điện áp (V) AC 220 / 24

Tần số (Hz) 50/60

Chip LED / Nguồn COB SHENZHEN / DONE

#### Cấu tạo

Chất liệu Hợp kim nhôm

Mặt Kính cường lực

Nhiệt độ làm việc -20 - 50°C

Mã SP	Công suất (W)	CCT (K)	Beam (°)	IP	Kích thước (mm)	Đơn giá (VNĐ)
GSBZK3	3	3000	24	66	Ø40*H120	1,505,000
GSBZK7	7	3000	24	66	Ø55*H130	1,816,000
GSBZK12	12	3000	24	66	Ø65*H140	2,565,000
GSBZK18	18	3000	24	66	Ø75*H160	3,185,000



GSLIGHTING®

## ĐÈN CẮM CỎ SÂN VƯỜN - GSCC

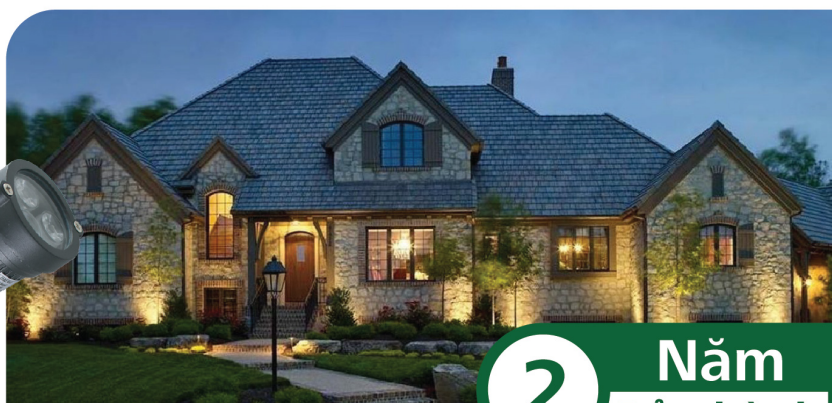

**2** Năm Bảo hành

### Đặc điểm

- Chất liệu hợp kim nhôm, sơn tĩnh điện chắc chắn.
- Dễ dàng lắp đặt với chân cắm chuyên dụng đi kèm.
- Tiêu chuẩn chống bụi, chống nước IP66.

### Ứng dụng



CÂY CỐI



SÂN VƯỜN



TIỂU CẢNH

### Projector Series / Mã: GSCC

220VAC 50 Hz	Luminous Efficiency 90lm/W	CRI 80+	IK 07	IP 65	Hrs 50.000
-----------------	----------------------------------	------------	----------	----------	---------------

Góc chiếu

Hoàn thiện

Beam 24°

NEMA2 - N

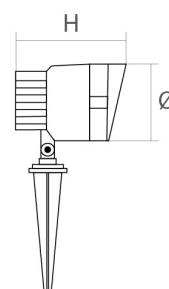

### Thông số kỹ thuật

Nguồn	
Điện áp (V)	AC 220
Tần số (Hz)	50/60
Chip LED / Nguồn	HIGHPOWER CREE / DONE

Cấu tạo	
Chất liệu	Hợp kim nhôm
Mặt	Kính cường lực
Nhiệt độ làm việc	-20 - 50°C

Mã SP	Công suất (W)	CCT (K)	Beam (°)	IP	Kích thước (mm)	Đơn giá (VNĐ)
GSCC3	3	3000	24	65	Ø45*H70	551,000
GSCC5	5	3000	24	65	Ø85*H95	908,000
GSCC7	7	3000	24	65	Ø105*H100	1,340,000
GSCC9	9	3000	24	65	Ø145*H120	1,508,000
GSCC12	12	3000	24	65	Ø150*H120	1,670,000



GSLIGHTING®

## ĐÈN CẮM CỎ COB - GSCC/COB



**2** Năm Bảo hành

### Đặc điểm

- Chất liệu hợp kim nhôm, sơn tĩnh điện chắc chắn.
- Dễ dàng lắp đặt với chân cắm chuyên dụng đi kèm.
- Tiêu chuẩn chống bụi, chống nước IP66.

### Ứng dụng



CÂY CỐI



SÂN VƯỜN



Tiểu cảnh

### Projector Series / Mã: GSCC/COB

220VAC 50 Hz	Luminous Efficiency 90lm/W	CRI 80+	IK 07	IP 66	Hrs 50.000
-----------------	----------------------------------	------------	----------	----------	---------------

Góc chiếu

Hoàn thiện

Beam 24°

NEMA2 - N

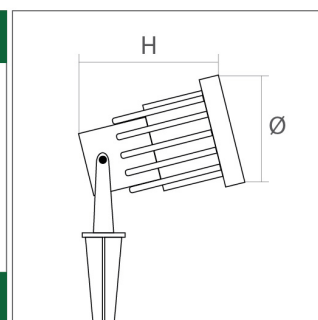

### Thông số kỹ thuật

Nguồn		Cấu tạo	
Điện áp (V)	AC 220	Chất liệu	Hợp kim nhôm
Tần số (Hz)	50/60	Mặt	Kính cường lực
Chip LED / Nguồn	COB BRIDGELUX / DONE	Nhiệt độ làm việc	-20 - 50°C

Mã SP	Công suất (W)	CCT (K)	Beam (°)	IP	Kích thước (mm)	Đơn giá (VNĐ)
GSCC/COB3	3	3000	24	66	Ø35*H75	329,000
GSCC/COB5	5	3000	24	66	Ø90*H135	446,000
GSCC/COB7	7	3000	24	66	Ø95*H135	560,000

## ĐÈN RƠI CỘT TRÒN - GSRC



**2** Năm Bảo hành

### Đặc điểm

- Chất liệu hợp kim nhôm, mặt bảo vệ kính cường lực.
- Hệ thấu kính nhiều mắt lồi cho luồng sáng tập trung.
- Tiêu chuẩn chống bụi, chống nước IP66.

### Ứng dụng



MẶT NGOÀI TÒA NHÀ



RƠI CỘT

### Projector Series / Mã: GSRC

220VAC  
50 Hz

Luminous  
Efficiency  
110lm/W

CRI  
80+

IK  
07

IP  
66

Hrs  
50.000

Góc chiếu

Hoàn thiện

Beam 10°

NEMAO - UN

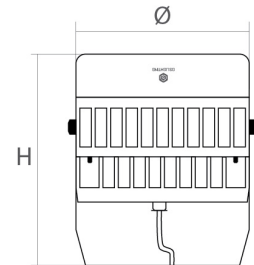

### Thông số kỹ thuật

#### Nguồn

Điện áp (V)	AC 220
Tần số (Hz)	50/60
Chip LED / Nguồn	HIGHPOWER CREE / DONE

#### Cấu tạo

Chất liệu	Hợp kim nhôm
Mặt	Kính cường lực
Nhiệt độ làm việc	-20 - 50°C

Mã SP	Công suất (W)	CCT (K)	Beam (°)	IP	Kích thước (mm)	Đơn giá (VNĐ)
GSRC10	10	3000	10	66	Ø70*H100	1,463,000
GSRC18	18	3000	10	66	Ø130*H95	2,370,000
GSRC27	27	3000	10	66	Ø150*H105	2,895,000
GSRC36	36	3000	10	66	Ø180*H115	3,590,000
GSRC54	54	3000	10	66	Ø200*H115	5,558,000
GSRC81	81	3000	10	66	Ø255*H135	8,921,000



## ĐÈN RỌI CỘT VUÔNG - GSRCV

**2** Năm Bảo hành

## Đặc điểm

- Chất liệu hợp kim nhôm, mặt bảo vệ kính cường lực.
- Hệ thấu kính nhiều mắt lồi cho luồng sáng tập trung.
- Tiêu chuẩn chống bụi, chống nước IP66.

## Ứng dụng



MẶT NGOÀI TÒA NHÀ



RỌI CỘT

## Projector Series / Mã: GSRCV

220VAC  
50 HzLuminous  
Efficiency  
110lm/WCRI  
80+IK  
07IP  
66Hrs  
50.000

Góc chiếu

Hoàn thiện

Beam 10°

NEMAO - UN

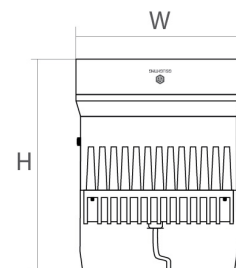

## Thông số kỹ thuật

## Nguồn

Điện áp (V)	AC 220
Tần số (Hz)	50/60
Chip LED / Nguồn	HIGHPOWER CREE / DONE

## Cấu tạo

Chất liệu	Hợp kim nhôm
Mặt	Kính cường lực
Nhiệt độ làm việc	-20 - 50°C

Mã SP	Công suất (W)	CCT (K)	Beam (°)	IP	Kích thước (mm)	Đơn giá (VNĐ)
GSRCV12	12	3000	10	66	W85*H100	1,621,000
GSRCV18	18	3000	10	66	W120*H130	2,189,000
GSRCV24	24	3000	10	66	W145*H150	3,416,000
GSRCV36	36	3000	10	66	W195*H210	4,805,000

## ĐÈN LED THANH HẮT - GSLT

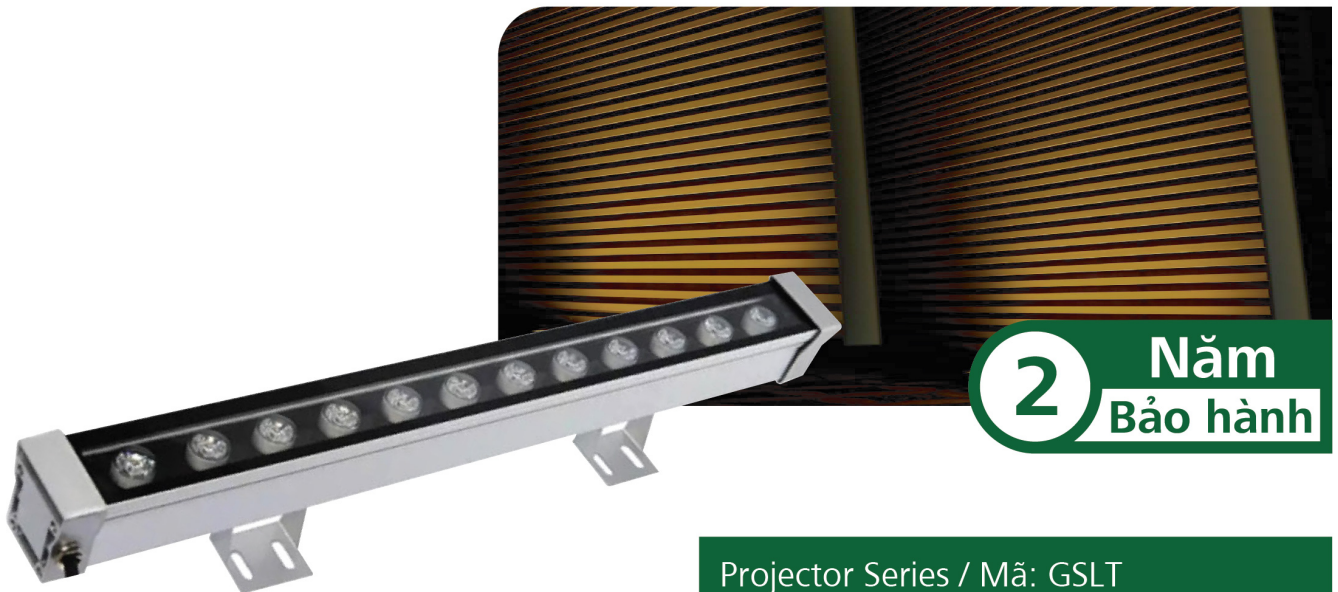

**2** Năm Bảo hành

### Đặc điểm

- Chất liệu inox 304 chống ăn mòn, mặt kính cường lực.
- Kiểu dáng đơn giản, dễ dàng lắp đặt, sử dụng.
- Tiêu chuẩn chống bụi, chống nước IP66.

### Ứng dụng



MẶT NGOÀI TÒA NHÀ



HẮT CỘT



HẮT CHÂN TƯỜNG

### Projector Series / Mã: GSLT

220VAC  
50 Hz

Luminous  
Efficiency  
110lm/W

CRI  
80+

IK  
06

IP  
66

Hrs  
50.000

Góc chiếu

Hoàn thiện

Beam 24°

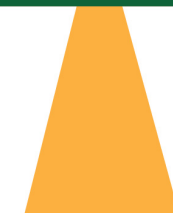

NEMA2 - N

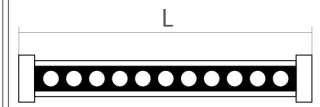

### Thông số kỹ thuật

#### Nguồn

Điện áp (V)	AC 220
Tần số (Hz)	50/60
Chip LED / Nguồn	HIGHPOWER CREE / DONE

#### Cấu tạo

Chất liệu	Inox 304
Mặt	Kính cường lực
Nhiệt độ làm việc	-20 - 50°C

Mã SP	Công suất (W)	CCT (K)	Beam (°)	IP	Kích thước (mm)	Đơn giá (VNĐ)
GSLT9	9	3000/RGB	24	66	L500*W55*H50	736,000
GSLT12	12	3000/RGB	24	66	L500*W55*H50	864,000
GSLT18	18	3000/RGB	24	66	L1000*W55*H50	1,080,000
GSLT24	24	3000/RGB	24	66	L1000*W55*H50	1,518,000
GSLT36	36	3000/RGB	24	66	L1000*W55*H50	1,737,000



## INDUSTRIAL SERIES - ĐÈN CÔNG NGHIỆP

[ GS-PN / GSCSC / GSRX / GSDD ]

### ƯU ĐIỂM NỔI BẬT

- **Chip LED và bộ nguồn từ các thương hiệu nổi tiếng**  
Cho hoạt động bền bỉ và tuổi thọ lâu dài
- **Cấu tạo hợp kim nhôm, sơn tĩnh điện**  
Cung cấp khả năng bảo vệ khỏi va đập, chống ăn mòn, oxy hóa
- **Chuẩn kháng bụi, kháng nước IP65 trở lên**  
Giúp hoạt động trong môi trường thời tiết khắc nghiệt
- **Khả năng chống sốc điện lên tới 10kV**  
Đem lại độ an toàn tuyệt đối cho người sử dụng
- **Bảo hành chính hãng từ 02 năm**  
Lỗi 1 đổi 1 từ nhà sản xuất
- **Tiết kiệm điện năng lên tới 60%**  
Với công nghệ LED hiện đại
- **Tuổi thọ cao 50.000 giờ**  
Đem lại lợi ích kinh tế và tiết kiệm tối đa chi phí

### ỨNG DỤNG



Bãi đỗ xe



Sân vận động



Biển quảng cáo



Khu thể thao



Nhà xưởng



Đường phố



Khu công nghiệp

## ĐÈN PHA SIÊU MỎNG - GS-PN



### Đặc điểm

- Chất liệu hợp kim nhôm phủ sơn tĩnh điện chắc chắn.
- Chống sốc điện 5kV, cấp bảo vệ IP66.
- Mặt đèn trang bị kính cường lực nhám mờ.

### Ứng dụng



### Thông số kỹ thuật

Nguồn	
Điện áp (V)	AC 220
Tần số (Hz)	50/60
Chip LED / Nguồn	SMD OSRAM / OSRAM

Cấu tạo	
Chất liệu	Hợp kim nhôm
Mặt	Kính cường lực
Nhiệt độ làm việc	-20 - 50°C

Mã SP	Công suất (W)	CCT (K)	Beam (°)	IP	Kích thước (mm)	Đơn giá (VNĐ)
GS-PN10	10	3000/6000	120	66	L103*W83*H24	280,000
GS-PN20	20	3000/6000	120	66	L121*W95*H27	426,000
GS-PN30	30	3000/6000	120	66	L160*W122*H30	630,000
GS-PN50	50	3000/6000	120	66	L206*W160*H30	828,000
GS-PN100	100	3000/6000	120	66	L270*W210*H30	1,401,000
GS-PN150	150	3000/6000	120	66	L330*W250*H38	2,305,000
GS-PN200	200	3000/6000	120	66	L370*W270*H38	2,837,000

Industrial Series / Mã: GS-PN

220VAC 50 Hz	Luminous Efficiency 120lm/W	CRI 80+	IK 08	IP 66	Hrs 50.000
-----------------	-----------------------------------	------------	----------	----------	---------------

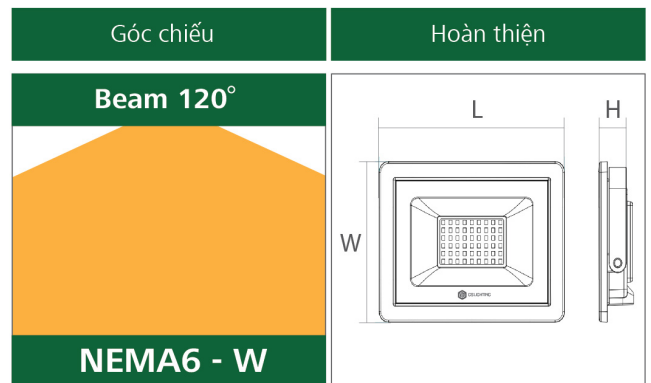



GS LIGHTING®

## ĐÈN ĐƯỜNG DẠNG LÁ - GSDD



**2** Năm Bảo hành

### Đặc điểm

- Chất liệu hợp kim nhôm phủ sơn tĩnh điện chắc chắn.
- Chống xung sét 10kV, cấp bảo vệ IP66.
- Mặt đèn trang bị kính cường lực chống va đập.

### Ứng dụng



ĐƯỜNG GIAO THÔNG



ĐƯỜNG ĐÔ THỊ



ĐƯỜNG CAO TỐC

### Industrial Series / Mã: GSDD

220VAC 50 Hz	Luminous Efficiency 120lm/W	CRI 80+	IK 07	IP 66	Hrs 50.000
-----------------	-----------------------------------	------------	----------	----------	---------------

Góc chiếu

Hoàn thiện

Beam 90°

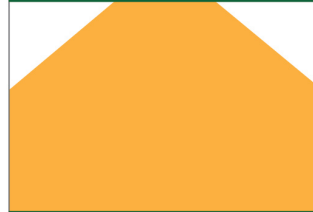

NEMA5 - MW

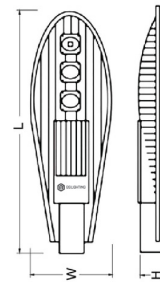

### Thông số kỹ thuật

#### Nguồn

Điện áp (V)	AC 220
Tần số (Hz)	50/60
Chip LED / Nguồn	COB BRIDGELUX / DONE

#### Cấu tạo

Chất liệu	Hợp kim nhôm
Mặt	Kính cường lực
Nhiệt độ làm việc	-20 - 50°C

Mã SP	Công suất (W)	CCT (K)	Beam (°)	IP	Kích thước (mm)	Lỗ cần (mm)	Đơn giá (VNĐ)
GSDD50	50	3000/6000	90	66	L495*W210*H70	Ø45	1,462,000
GSDD100	100	3000/6000	90	66	L720*W280*H80	Ø60	3,028,000
GSDD150	150	3000/6000	90	66	L850*W340*H80	Ø60	4,698,000
GSDD200	200	3000/6000	90	66	L950*W350*H80	Ø60	5,429,000

## ĐÈN PHA NHÀ XƯỞNG UFO - GSUFO



**2** Năm Bảo hành

### Đặc điểm

- Chất liệu hợp kim nhôm phủ sơn tĩnh điện chắc chắn.
- Chống xung sét 5kV, cấp bảo vệ IP65 chống ẩm ướt.
- Tản nhiệt tốt và ít tiêu thụ điện năng giúp tiết kiệm chi phí.

### Ứng dụng



NHÀ XƯỞNG



KHU CÔNG NGHIỆP



PHÒNG TẬP

Industrial Series / Mã: GSUFO

220VAC 50 Hz	Luminous Efficiency 120lm/W	CRI 80+	IK 07	IP 65	Hrs 50.000
-----------------	-----------------------------------	------------	----------	----------	---------------

Góc chiếu

Hoàn thiện

Beam 90°



NEMA5 - MW

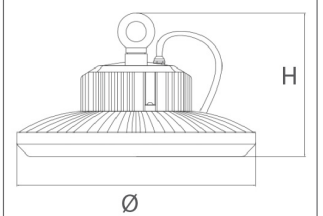

### Thông số kỹ thuật

#### Nguồn

Điện áp (V)	AC 220
Tần số (Hz)	50/60
Chip LED / Nguồn	COB BRIDGELUX / DONE

#### Cấu tạo

Chất liệu	Hợp kim nhôm
Mặt	Nhựa ABS
Nhiệt độ làm việc	-20 - 60°C

Mã SP	Công suất (W)	CCT (K)	Beam (°)	IP	Kích thước (mm)	Đơn giá (VNĐ)
GSUFO100	100	3000/6000	90	65	Ø240*H200	2,715,000
GSUFO150	150	3000/6000	90	65	Ø300*H245	4,072,000
GSUFO200	200	3000/6000	90	65	Ø330*H280	5,012,000



## ĐÈN PHA LUỒNG RỌI XA - GSRX



**2** Năm Bảo hành

### Đặc điểm

- Chất liệu hợp kim nhôm phủ sơn tĩnh điện chắc chắn.
- Chống xung sét 10kV, cấp bảo vệ IP66.
- Có khả năng chiếu xa lên tới 1000m.

### Ứng dụng



CÁI CẢNG



ĐƯỜNG BIỂN



TÒA NHÀ



SÂN VẬN ĐỘNG

### Industrial Series / Mã: GSRX

220VAC 50 Hz	Luminous Efficiency 130lm/W	CRI 80+	IK 08	IP 66	Hrs 50.000
-----------------	--------------------------------	------------	----------	----------	---------------

Góc chiếu

Hoàn thiện

Beam 5°

NEMA0 - UN

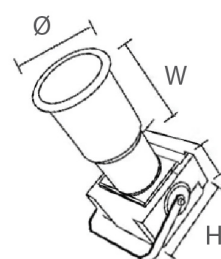

### Thông số kỹ thuật

#### Nguồn

Điện áp (V)	AC 220
Tần số (Hz)	50/60
Chip LED / Nguồn	COB BRIDGELUX / DONE

#### Cấu tạo

Chất liệu	Hợp kim nhôm
Mặt	Kính cường lực
Nhiệt độ làm việc	-20 - 50°C

Mã SP	Công suất (W)	CCT (K)	Beam (°)	Chiều xa	IP	Kích thước (mm)	Đơn giá (VNĐ)
GSRX100	100	4000/6000	5	500m	66	Ø270*W290*H210	20,840,000
GSRX150	150	4000/6000	5	700m	66	Ø370*W390*H320	28,085,000
GSRX200	200	4000/6000	5	1000m	66	Ø420*W450*H350	42,752,000

# MỤC LỤC

	Đèn âm trần	06-17		Đèn âm nước	33-36
	Đèn ốp nổi	18-21		Đèn âm đất	37-40
	Đèn rọi ray	22-25		Đèn chiếu điểm	41-49
	Đèn nam châm phổ thông	26-30		Đèn công nghiệp	50-54

## TRỤ SỞ MIỀN BẮC

Số 139 Ngọc Hồi, phường Hoàng Liệt,  
quận Hoàng Mai, Hà Nội

## TRỤ SỞ MIỀN NAM

Số 28-28A Nguyễn Thái Học, phường  
Tân Thành, quận Tân Phú, HCM

📍 Trụ sở miền Bắc: Số 139 Ngọc Hồi, phường Hoàng Liệt,  
quận Hoàng Mai, Hà Nội

📍 Trụ sở miền Nam: Số 28-28A Nguyễn Thái Học,  
phường Tân Thành, quận Tân Phú, HCM

🌐 Website: <https://gslighting.net>



### Công ty Cổ phần GS Lighting

Chuyên gia cung cấp các giải pháp chiếu sáng hàng đầu